



Fabrication française  
[www.amcc-fenêtres.fr](http://www.amcc-fenêtres.fr)

Entrez dans un monde  
de **création**

# Notre Savoir-faire

Nos collaborateurs déploient une maîtrise unique dans la fabrication de portes performantes et esthétiques. Elles sont le fruit d'une longue expérience de plus de 75 ans, et d'un savoir-faire exceptionnel dans le sur-mesure.

Libérez  
votre **créativité**



**Fabriqué**  
en France

Nos portes d'entrée sont **fabriquées en France** à Châteauroux (36), La Bresse (88) et La Cavalerie (12). C'est pour vous la garantie de produits de **qualité**, qui contribuent à **l'emploi** dans notre pays et à la **préservation de notre savoir-faire**.



**Garantie**  
10 ans

L'utilisation et la fabrication de produits dans les règles de l'art, garantissent une **durée de vie maximale** à nos portes.

L'ensemble de nos produits bénéficient d'une **garantie de 10 ans**.



**Sécurité**  
à toute épreuve

Le renforcement de la **sécurité** de nos portes est au cœur de nos **préoccupations quotidiennes** pour votre **sérénité**.

Nous nous assurons de fabriquer des portes avec des équipements permettant de **protéger votre habitation** contre toute tentative d'intrusion.



**Esthétique**  
et créativité

Pour bien choisir les **matériaux** et le **design** de votre porte d'entrée, trouvez le modèle qui **valorisera votre habitation** tout en répondant à vos contraintes.

Nous mettons notre **créativité** au service de vos **envies de personnalisation**.

## Configurez votre porte en 3 clics !



- 1 Téléchargez une photo de votre façade.
- 2 Sélectionnez votre porte et personnalisez son design.
- 3 Demandez-nous un devis.



# Qui sommes-nous ?

AMCC est l'interlocuteur privilégié des professionnels de la menuiserie.

Partie intégrante du Groupe AT Partner, nos sites de production assurent une **expertise** et un **savoir-faire** de plus de 75 ans dans la **menuiserie** pour le **neuf** et la **rénovation**.

La marque propose des menuiseries et portes PVC, multi-matériaux, aluminium et bois, pour **tous types de logements** : maisons individuelles, habitats collectifs, hôtels, hôpitaux, écoles...

+ de  
**75 ans**  
d'expérience

**3 usines**  
de production  
en France

Près de  
**2000**  
menuiseries  
fabriquées par jour

**550**  
collaborateurs  
à votre service



## Labels

de nos produits

Pour répondre aux **exigences** du marché français et vous assurer un **produit de qualité**, nos portes sont **labellisées** par différents organismes : CE, COV (émissions de polluants), Cekoal (vitrage), Qualimarine et Qualideco (thermolaquage).



## L'exigence d'une porte de qualité

La **recherche de la qualité** est dans notre ADN. C'est une **exigence** permanente, pour dépasser les impératifs réglementaires, vous proposer toujours **l'excellence** et construire avec vous **une relation de confiance**.

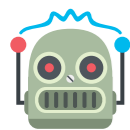

## L'innovation pour votre maison

Grâce à notre service **Recherche et Développement**, nous développons constamment de nouveaux produits pour des portes **à la pointe de l'innovation**.

Grâce à une **parfaite maîtrise de deux matériaux : PVC et Aluminium**, nos collaborateurs sont fiers des performances techniques et esthétiques des portes qu'ils contribuent à fabriquer.



## Engagement environnemental

L'impact de nos produits sur l'environnement est pris en compte dès leur conception. Nous veillons à ce que les matériaux utilisés pour nos produits soient **respectueux de l'environnement**.

Nous avons fait une priorité de la valorisation de nos produits et déchets. L'entreprise s'engage à recycler ou à réutiliser ses déchets de production.

# Comment choisir votre Porte d'entrée ?



Utilisée au quotidien, la porte d'entrée est le **premier élément esthétique visible de votre maison**. C'est aussi de sa **qualité** que dépendent la **protection** et l'**isolation** de votre habitat. Voici les critères essentiels à prendre en compte avant de faire votre choix.

## AVANT DE CHOISIR VOTRE PORTE D'ENTRÉE PENSEZ À :

### L'esthétique pour la personnalité

La porte d'entrée reflète la **personnalité** de votre maison ! Choisissez celle qui vous ressemble ! En harmonie avec votre façade ou en total **contraste**, personnalisez son esthétique en jouant sur le **design** (couleurs, décors, inserts et vitrages), les **matériaux** (Aluminium ou PVC), et les **accessoires** (poignée, bâtons de tirage...).

### L'isolation pour votre confort

Améliorez le **confort** de votre habitat et faites des **économies d'énergie** en choisissant une porte aux **performances** avérées en termes d'**isolation thermique et acoustique**. Référez-vous au coefficient Ud. Plus il est bas, plus les **performances énergétiques** de votre habitat seront optimales.

### La sécurité de 6 à 9 points

Préservez votre **sérénité** avec une porte d'entrée **solide** en optant pour une **serrure multipoints** de fermeture et des accessoires **résistants aux effractions** (paumelles tridimensionnelles, gâche filante, vitrage de sécurité...). Un cambrioleur abandonne sa tentative d'effraction au bout de 3 minutes face à un **système de fermeture performant**.

### La domotique pour le contrôle

Facilitez-vous le quotidien en gérant l'ouverture et la fermeture de votre porte **à distance** ! Équipez-vous des accessoires domotiques **Somfy** compatibles avec les habitations neuves et rénovées ! Téléchargez l'application mobile et **contrôlez votre porte** en toute simplicité !



LA PORTE D'ENTRÉE ADAPTÉE À VOS BESOINS

# Les atouts sécurité de nos portes



Lors du choix d'une porte d'entrée, l'esthétique a toute son importance, mais le **critère sécurité n'est pas à négliger**.

Le rôle principal d'une porte d'entrée est avant tout de **protéger votre habitation contre toute tentative d'intrusion** et de vous garantir une **sécurité optimale**.

Les cambriolages sont en constante augmentation ces dernières années et il est devenu indispensable de se munir d'une **porte sécurisante, robuste et fiable**.

Pour répondre à cette attente, nous vous proposons différents **équipements de sécurité** renforcés sur nos portes.



De par sa **conception monobloc**, la porte d'entrée Prestige en aluminium s'avère **résistante** grâce à une surface d'ouvrant importante et à ses **85 mm d'épaisseur** de panneau.

D'autre part, ses **6 à 9 points de fermeture** assurent une **haute résistance à l'effraction**. De quoi décourager le cambrioleur qui abandonnera sa tentative d'intrusion au bout de 3 minutes\*.

\* Sources : Ministère de l'Intérieur, ONDRP, INSEE.

## Une sécurité jusqu'à 9 points de fermeture

Nos portes Prestige sont dotées de **6 à 9 points de fermeture** pour une haute sécurité dont 2 pènes à crochets, 2 pènes à déclenchement automatique, 1 pêne dormant, 1 pêne demi-tour et 3 doigts anti-soulèvement qui associés à une gâche filante assurent une **protection renforcée** et empêchent les **tentatives d'intrusion**.



Cylindre de sécurité 6 clés



Carte de propriété

En option



Protecteur de cylindre



Doigt anti-soulèvement côté paumelles

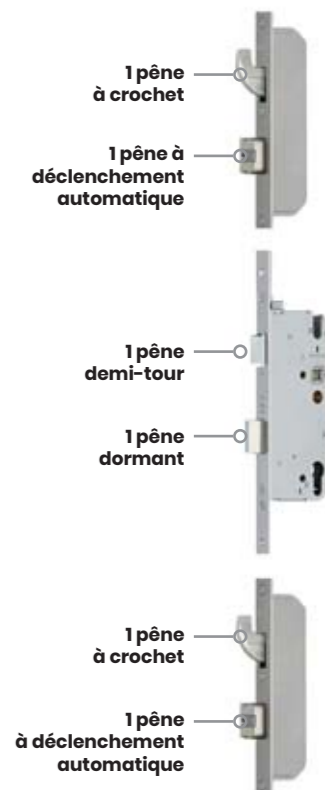

## Des tests de résistance aux classes RC2 et RC3

Pour vous garantir une sécurité optimale, nous effectuons des **tests sur les portes Prestige dans le cadre des normes anti-effraction EN 1627 - EN 1630** afin d'atteindre les classes de résistance RC2 et RC3.

Selon les outils utilisés lors des essais, une porte pourra être classée RC2 ou RC3 et vous assurera une haute protection de votre habitation, pour votre tranquillité.

Pendant plus de 30 minutes, notre porte Prestige a subi les assauts d'un cambrioleur muni d'outils autorisés pour les tests RC2 et RC3.



### Visionnez notre vidéo crash test porte Prestige

Retrouvez le détail du déroulement de nos tests de résistance RC2 et RC3 et les outils utilisés en pages 50 et 51

# Le Sommaire



## 10 Ligne Prestige

- 12 Nature
- 16 Ciselée
- 18 Jeunes Créateurs
- 20 Collection
- 22 Évolution
- 23 Évasion
- 24 Épurée
- 24 Intemporelle
- 26 Actuelle
- 27 Création
- 29 Harmonie
- 30 Tradition
- 34 Caractéristiques esthétiques
- 40 Exemples de configuration
- 48 Caractéristiques techniques



## 52 Ligne Éléance

- 54 Glass Créateurs
- 56 Glass Art
- 58 Glass
- 62 Contemporaine
- 66 Tradition
- 72 Caractéristiques esthétiques
- 78 Exemples de configuration
- 80 Caractéristiques techniques



## 82 Ligne Classique

- 84 Contemporaine
- 86 Glass
- 88 Tradition
- 90 Caractéristiques esthétiques et techniques
- 92 Comparatif serrures



## 96 Domotique

- 96 Domotique pour le neuf
- 98 Domotique pour la rénovation



## 100 Ligne Technique

- 102 Caractéristiques esthétiques
- 104 Caractéristiques techniques
- 106 Mise en œuvre



## 108 Récapitulatifs

- 108 Ligne Prestige
- 112 Ligne Éléance
- 114 Ligne Classique

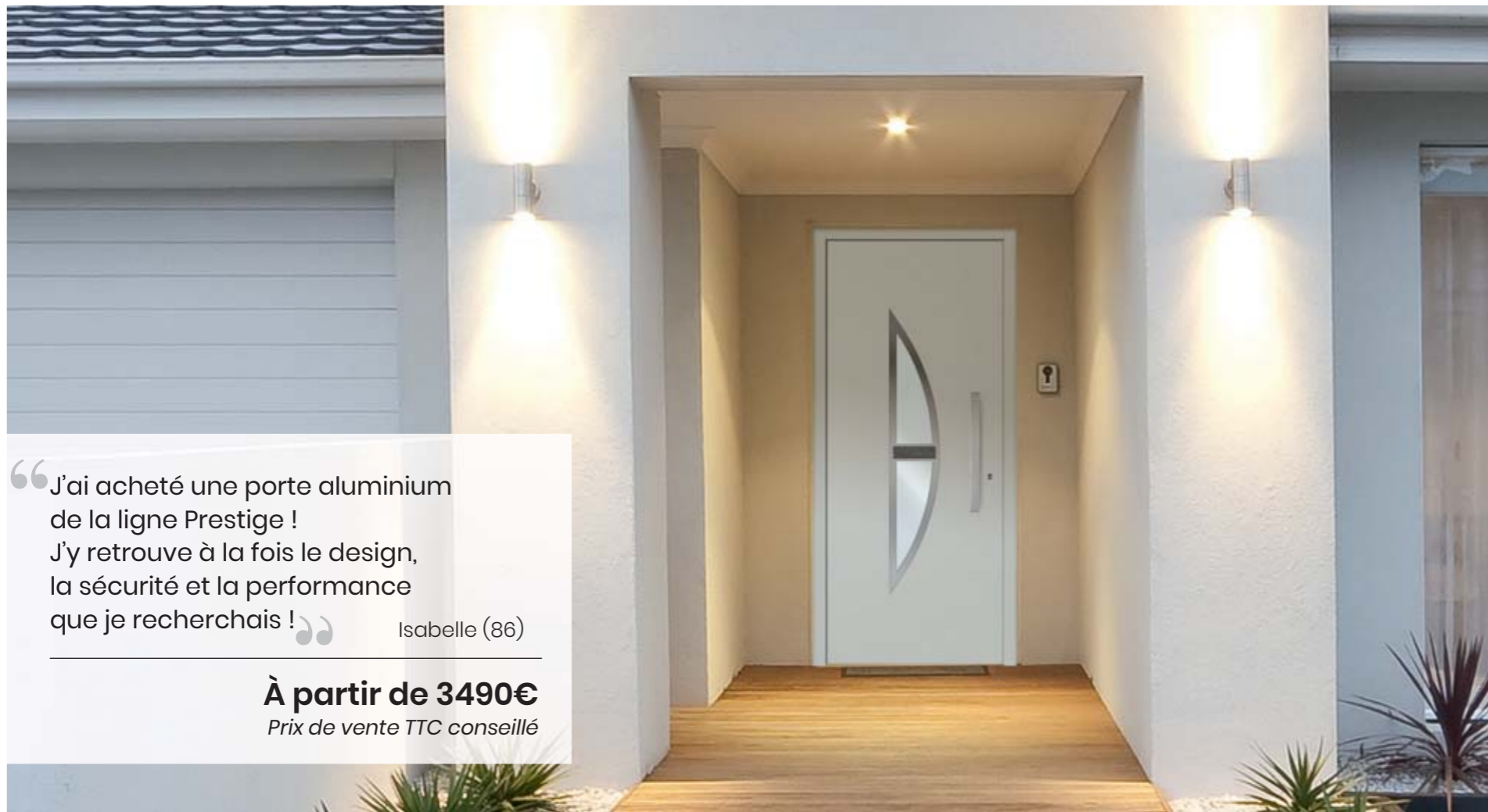

“J’ai acheté une porte aluminium de la ligne Prestige ! J’y retrouve à la fois le design, la sécurité et la performance que je recherchais !” Isabelle (86)

**À partir de 3490€**  
Prix de vente TTC conseillé

ALUMINIUM

# Ligne Prestige



**MARINE**  
À découvrir en page 22



**ÉMERAUDE**  
À découvrir en page 25



**VICTOIRE**  
À découvrir en page 14



**FLAVIE**  
À découvrir en page 17



**LESLIE**  
À découvrir en page 32

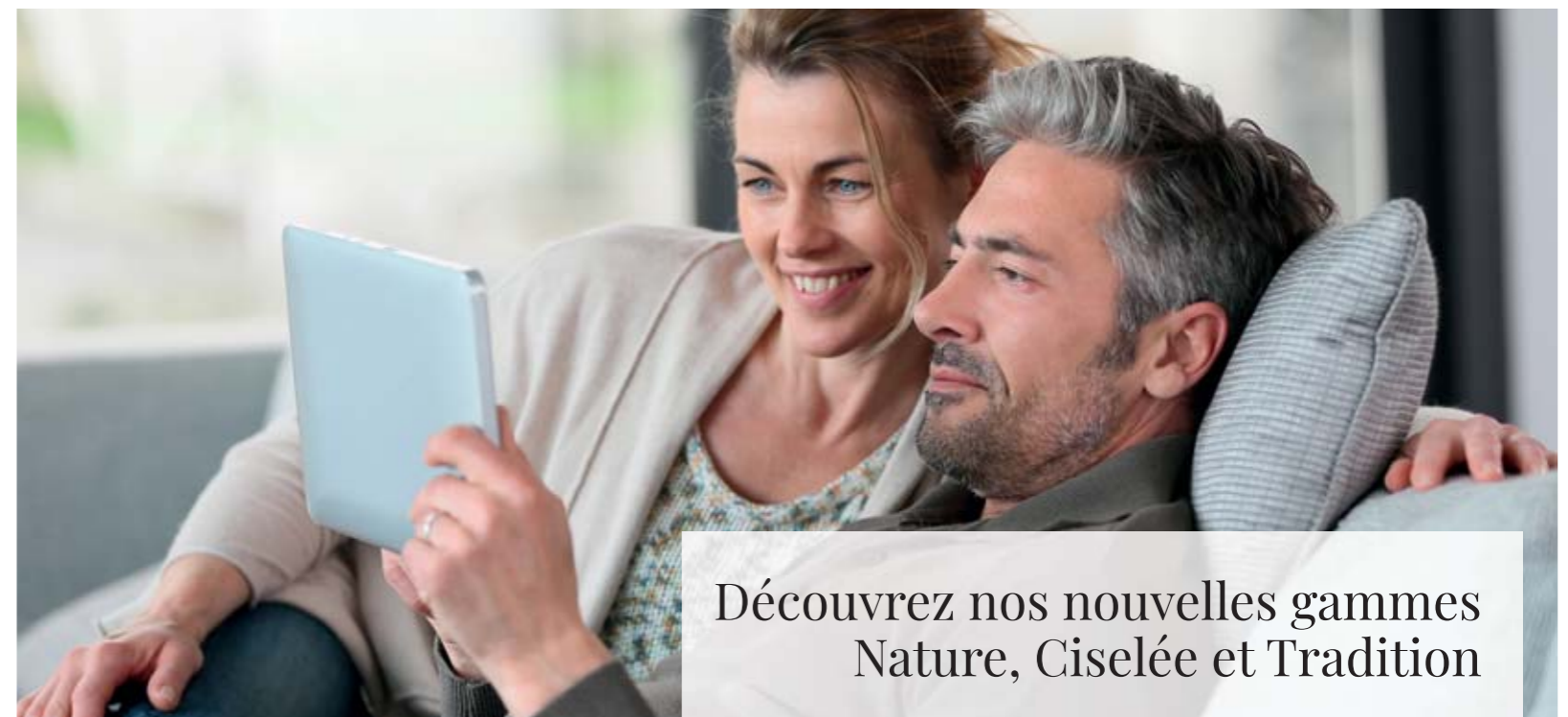

Découvrez nos nouvelles gammes Nature, Ciselée et Tradition



ALUMINIUM

# Ligne Prestige

À partir de 4290€

Prix de vente TTC conseillé

- ⊕ La gamme Nature allie des matériaux durables comme les décors bois ou béton avec l'aluminium et l'inox, sans entretien.

## Gamme Nature

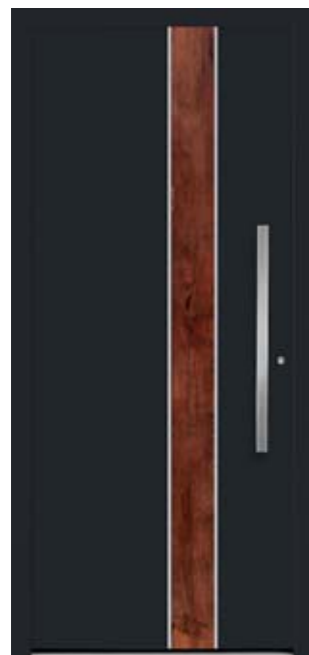

**BÉRÉNICE**  
Décor Noyer blanchi avec deux barres Alunox de série



**MÉLUSINE**  
Décor Chêne blanchi



**CANNELLE**  
Décor Chêne blanchi



**AURÈLE**  
Décor Béton avec une demi-lune Alunox de série



**CASSANDRE**  
Décor Noyer blanchi

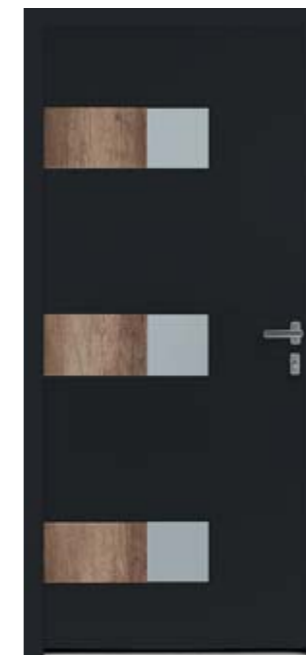

**CYRIELLE**  
Décor Chêne blanchi



**JADE**  
Décor Béton

### Décors



Décor Chêne blanchi

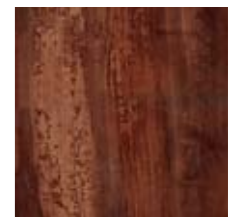

Décor Noyer blanchi



Décor Béton

ALUMINIUM

# Ligne Prestige

**À partir de 3990€**

*Prix de vente TTC conseillé*

⊕ La gamme Nature allie des matériaux durables comme les décors bois ou béton avec l'aluminium et l'inox, sans entretien.

## Gamme Nature



vue intérieure

**DAPHNÉ**  
Décor Béton



vue intérieure

**VICTOIRE**  
Décor Chêne blanchi



vue intérieure

**AMBRE**  
Décor Noyer blanchi



vue intérieure

**OLYMPE**  
Décor Béton



vue intérieure

**AUDE**  
Décor Noyer blanchi



vue intérieure

**ESTHER**  
Décor Chêne blanchi avec  
2 formes Alunox

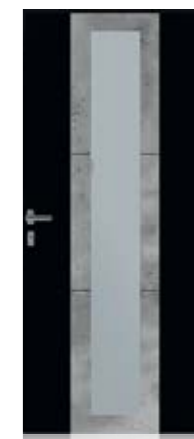

vue intérieure

**ÉLÉONORE**  
Décor Béton







ALUMINIUM

# Ligne Prestige

**À partir de 3590€**

*Prix de vente TTC conseillé*

**+** La gamme Ciselée se compose de portes aluminium rainurées en version pleine ou vitrée pour un design tout en finesse.

## Gamme Ciselée



ZOÉ



ALEXANE



ALIX



FLAVIE

Les modèles Alexane, Alix et Flavie ne disposent pas de la barre de tirage extérieure en option.





Les modèles Jeunes Créateurs sont disponibles dans la couleur de votre choix, avec un motif transparent ou un motif imprimé tous RAL.

ALUMINIUM

# Ligne Prestige

## Gamme Jeunes Créateurs

À partir de 4290€

Prix de vente TTC conseillé

⊕ La gamme Jeunes Créateurs associe des portes en aluminium à des vitrages aux designs exceptionnels et personnalisables (motif transparent ou imprimé).

### Vitrages



Vitrage dépoli  
Motif transparent

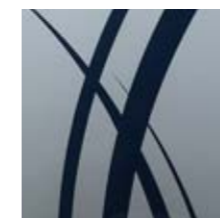

Vitrage dépoli  
Motif imprimé toutes couleurs (RAL)

Ces panneaux peuvent être équipés de décors inox présentés sur la page suivante.

**HEAR**

Dans notre démarche de création, nous avons souhaité vous proposer de nouvelles portes modernes qui ont du caractère.

Les designs ont été conçus par des étudiants de l'école HEAR (Haute Ecole des Arts du Rhin) basée à Strasbourg et à Mulhouse. L'école propose un éventail important d'équipements techniques permettant aux étudiants de découvrir les pratiques du verre, de la céramique, du métal à travers leurs projets personnels. Nous avons choisi de valoriser le travail de ces jeunes créateurs en reprenant leurs designs sur notre Ligne Prestige.



**LOUISE\***  
DESIGN B. AMMAR-KHODIA  
M. LIÉBARD  
Motif transparent



**ALICE**  
DESIGN T. MOISSANT  
Motif imprimé



**CHLOÉ**  
DESIGN S. MORDA-COTEL  
Motif imprimé



**LÉA**  
DESIGN T. MOISSANT  
Motif imprimé



**CÉLIA**  
DESIGN T. ARNOUL  
Motif imprimé



**LUCY**  
DESIGN T. MOISSANT  
Motif imprimé



Les portes de la gamme Collection sont proposées dans la **couleur (RAL) de votre choix** avec un **motif transparent** ou un **motif imprimé tous RAL**. Elles peuvent être équipées de décors en option composés d'aluminium anodisé et d'inox brossé.

ALUMINIUM

# Ligne Prestige

**À partir de 4190€**

*Prix de vente TTC conseillé*

- ⊕ La gamme Collection associe des portes en aluminium à des vitrages personnalisables (motif transparent ou imprimé).

## Gamme Collection



**ÉLISE**  
Motif transparent

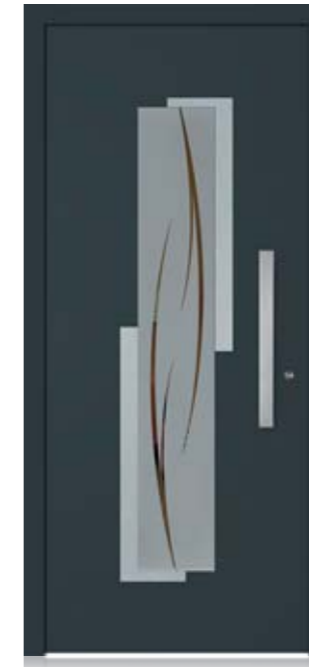

**ELENA**  
Motif transparent  
Décor Rock en option



**LOU**  
Motif transparent



**MILA**  
Motif transparent  
Décor Pop/Rock en option

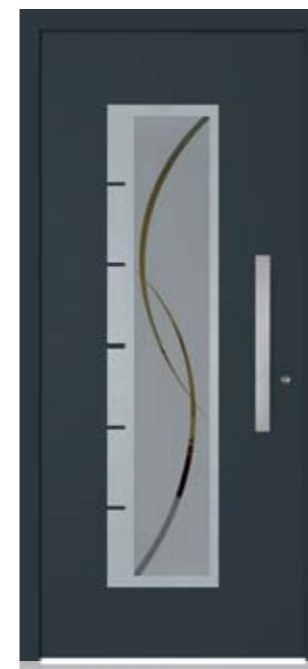

**LOLA**  
Motif transparent  
Décor Jazz en option

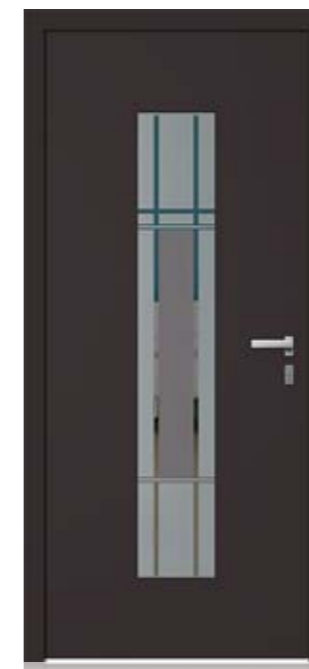

**JULIA**  
Motif transparent  
Partie centrale du vitrage patinée

## Vitrages



**Vitrage dépoli**  
Motif transparent



**Vitrage dépoli**  
Motif imprimé toutes couleurs (RAL)

## Décors (en option)



POP JAZZ

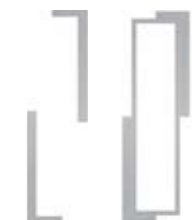

ROCK POP/ROCK

# Ligne Prestige

## Gamme Évolution

**À partir de 3690€**

*Prix de vente TTC conseillé*

**+** Les gammes Évolution et Évasion aux vitrages cintrés combinent aluminium, triple vitrage, décors inox et inserts pierre pour s'intégrer à tous les styles d'habitation.



ÉGÉE



MIA  
Décor Alunox de série



BRUME  
Décor Alunox de série



MARINE  
Décor Alunox de série



## Gamme Évasion



INDIGO



COLZA  
Décor Alunox de série



EDEN  
Décor Alunox de série



ERINE  
Décor Alunox et Insert Pierre  
Volcan

ALUMINIUM

# Ligne Prestige

**À partir de 3790€**

*Prix de vente TTC conseillé*

**+** Les gammes Épurée et Intemporelle aux vitrages rectangulaires combinent aluminium, triple vitrage, décors inox et inserts pierre pour un design sobre et minimaliste.

## Gamme Épurée



**TITANE**



**ÉPOXY**  
Décor Alunox de série

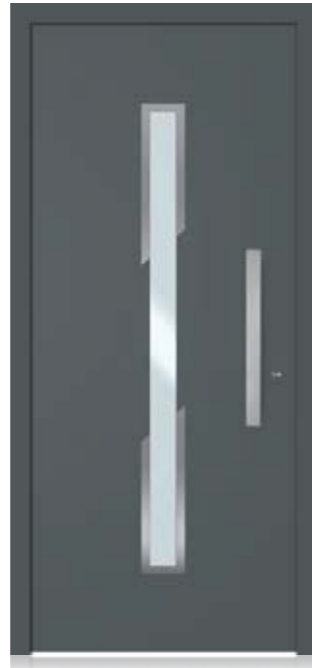

**KAOLIN**  
Décor Alunox de série



**ALCANE**  
Décor Alunox de série



## Gamme Intemporelle

### Décor et inserts



Décor Alunox



Insert Pierre Volcan

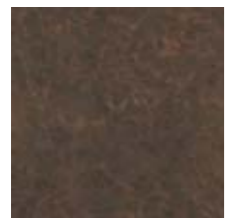

Insert Corten

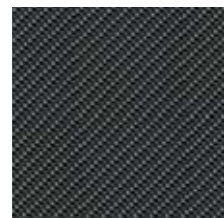

Insert Carbone



**AGATE**



**AURA**  
Décor Alunox de série



**TOPAZE**  
Décor Alunox de série



**ÉMERAUDE**  
Décor Alunox et Insert Pierre Volcan



**GALÈNE**  
Décor Alunox de série



18 couleurs  
RAL  
proposées  
au prix  
du blanc !

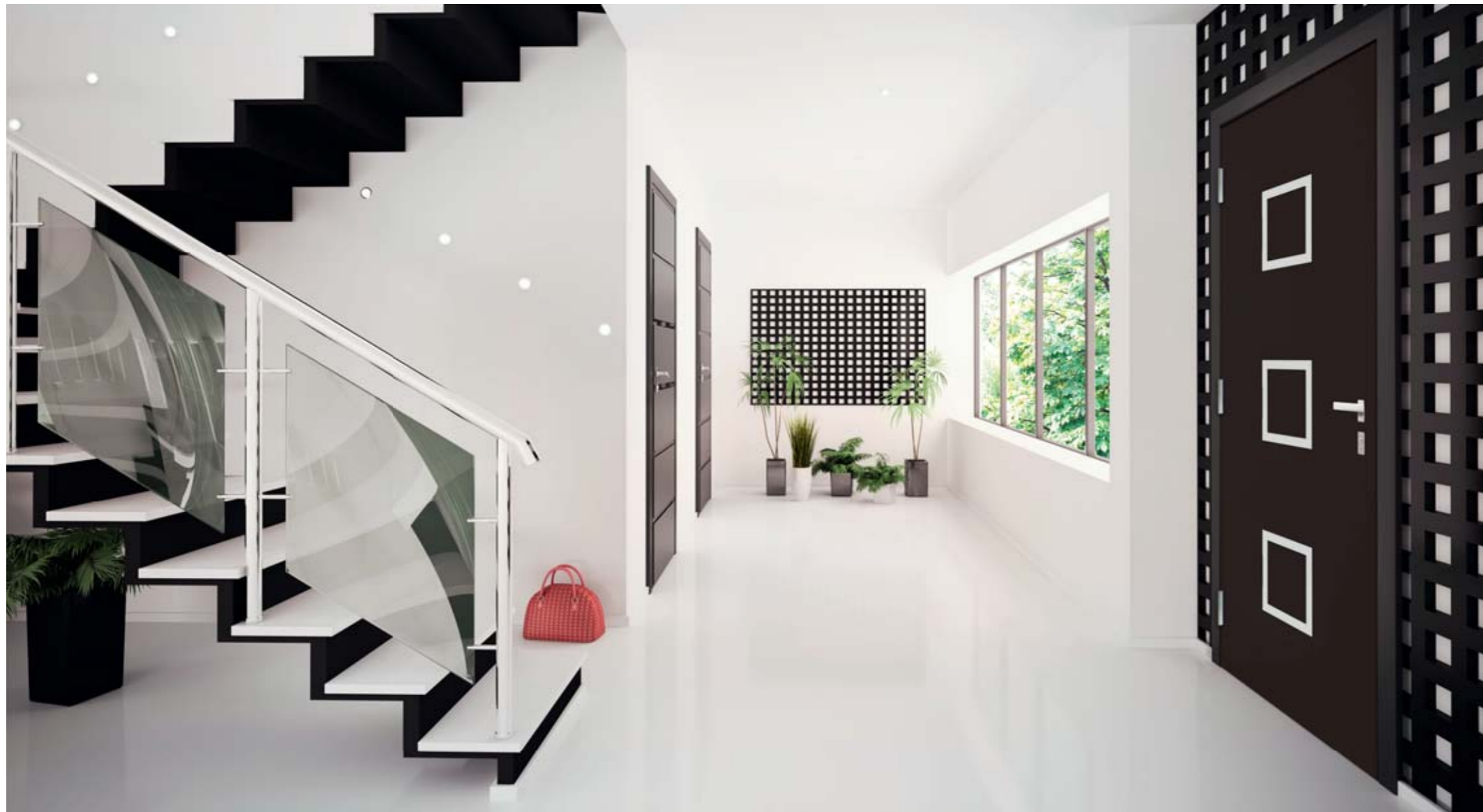

ALUMINIUM

# Ligne Prestige

**À partir de 4090€**  
 Prix de vente TTC conseillé

**+** Les gammes Actuelle et Création avec ou sans vitrages carrés, conjuguent aluminium, décors inox et inserts pierre afin de répondre aux tendances esthétiques actuelles.

Inserts



Insert Corten

Insert Pierre Volcan

## Gamme Actuelle



DANA



ANNA  
 Décor Alunox de série



ETNA  
 Décor Alunox de série



ELIE  
 Décor Alunox et Insert Corten

## Gamme Création



ODE  
 Décor Alunox et Insert Pierre Volcan



DOLCE  
 Décor Alunox de série

18 couleurs RAL  
 proposées au prix  
 du blanc !



ALUMINIUM

# Ligne Prestige

**À partir de 3490€**

*Prix de vente TTC conseillé*

**+** Les gammes Création et Harmonie allient aluminium, décors inox sous toutes les formes et inserts pierre pour s'accorder avec l'univers déco de votre maison.

## Gamme Création



**SONATE**  
Décor Alunox de série



**MÉLODIA**  
Décor Alunox de série



**OPUS**



**SALSA**  
Décor Alunox de série



**SENZA**  
Décor Alunox de série



**LAIKA**  
Décor Alunox de série



Les portes de la gamme Harmonie peuvent s'associer à des portes de garage, réalisées avec nos partenaires. Pour plus d'informations, contactez votre revendeur.

## Gamme Harmonie



**CADENCE**  
Décor Alunox et Insert Pierre Volcan



**CODA**  
Décor Alunox de série



**CANTATE**  
Décor Alunox de série



**ARIA**  
Décor Alunox et Insert Carbone



## Gamme Tradition



SOFIA



LÉONIE



CHARLOTTE



ANGÈLE



JEANNE

**À partir de 4190€**

*Prix de vente TTC conseillé*

- ⊕ La gamme Tradition en version porte pleine associe les performances de l'aluminium et un style authentique adapté aux habitations traditionnelles.

Retrouvez tous les vitrages décoratifs compatibles avec ces modèles de la page 40 à 47 !





ALUMINIUM  
Ligne Prestige

Gamme Tradition



ALESSIA



LESLIE



LISELOTTE



GABRIELLE



ELIANE



Retrouvez tous les vitrages  
décoratifs compatibles avec  
ces modèles de la page 40 à 47 !

**À partir de 4590€**

*Prix de vente TTC conseillé*

- ⊕ La gamme Tradition en version porte vitrée associe les performances de l'aluminium et un style authentique avec un large choix de vitrages décoratifs.

ALUMINIUM

# Ligne Prestige

## Caractéristiques esthétiques



### Équipements de série

- Ouvrant monobloc de **85 mm d'épaisseur** pour une isolation thermique optimale
- Dormant à rupture de pont thermique de **largeur 70 mm**
- **Joint d'étanchéité complémentaire** avec joint à brosse en partie basse garantissant l'étanchéité
- Adaptée aux personnes à mobilité réduite : seuil à rupture de pont thermique d'une **hauteur de 19 mm compatible norme PMR**
- Trois paumelles à **réglage tri-dimensionnel** réparties sur toute la hauteur pour un réglage facilité
- Des panneaux de portes au **design exclusif** et personnalisable avec des décors et inserts
- Panneau disponible en **toutes couleurs (RAL) en monocouleur ou en bicolore**

### Performances

- Isolation thermique de **1,1 W/m².K**
- Triple vitrage avec retardateur d'effraction

#### Paumelles



Paumelle inox sur portes tous coloris  
Réglage tri-dimensionnel facilité

#### Poignées



Double béquille inox sur rosace

### Équipements optionnels

#### Barres de tirage



Barre de tirage extérieure carrée  
Hauteur 500 mm  
ou  
Hauteur 800 mm  
ou  
Hauteur 1800 mm



Barre de tirage extérieure encastrée

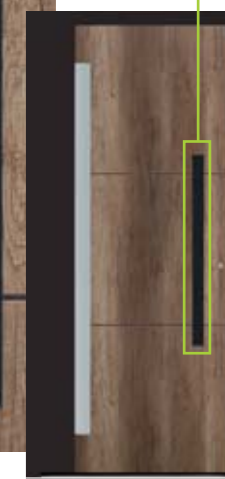

Rosace encastrée au style épuré et discret. Sa pose est systématique avec un bâton de maréchal.

Les barres de tirage sont disponibles en finition brillante ou brossée selon le modèle.

Voir les modèles compatibles avec les barres de tirage extérieures en pages 109 et 111.

ALUMINIUM

# Ligne Prestige

## Caractéristiques esthétiques

### Coloris, décors et inserts

#### Coloris Dékolak

Toutes les **couleurs (RAL)** sont disponibles en granité ou mat, en monocouleur et en bicoloration.

L'ensemble des coloris aluminium bénéficient d'un **laquage de type classe 2**, de haute qualité. Sa longévité est 3 fois plus importante en termes de brillance et de tenue dans le temps, par rapport à un laquage de classe 1.



#### Décors

TOUTES GAMMES  
SELON MODÈLE

GAMME NATURE  
DÉCOR AU CHOIX



Décor Alunox

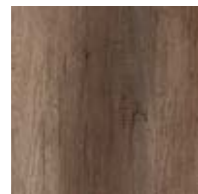

Chêne blanchi

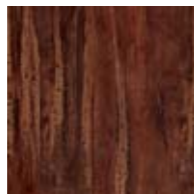

Noyer blanchi



Béton



Décor Alunox

#### Inserts

MODÈLES ÉMERAUDE, ELIE,  
ERINE, CADENCE, ARIA, ODE

De série

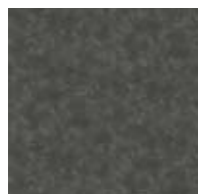

Insert Pierre Volcan

En option

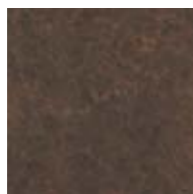

Insert Corten

MODÈLES ÉMERAUDE,  
ERINE, CADENCE, ARIA

En option



Insert Carbone



Décor Alunox - Insert Pierre Volcan

Les décors et inserts sont systématiquement présents à l'intérieur comme à l'extérieur.



## Vitrages

#### TOUTES GAMMES

De série

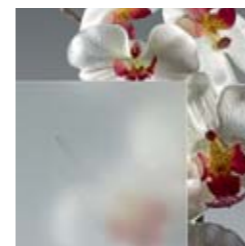

Vitrage dépoli

En option



Vitrage master carré

#### GAMMES JEUNES CRÉATEURS & COLLECTION MOTIF AU CHOIX



Vitrage dépoli  
Motif transparent



Vitrage dépoli  
Motif imprimé toutes  
couleurs (RAL)

#### GAMME TRADITION

De série

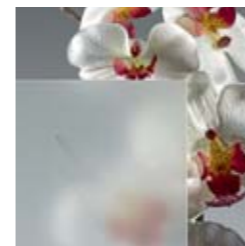

Vitrage dépoli



Vitrage master carré



Vitrage delta blanc

ALUMINIUM

# Ligne Prestige

## Exemples de configuration

### Modèles Nature

Vues extérieure et intérieure



**DAPHNÉ**  
Décor Béton

vue intérieure

**VICTOIRE**  
Décor Chêne blanchi

vue intérieure



**AMBRE**  
Décor Noyer blanchi

vue intérieure



**OLYMPE**  
Décor Béton

vue intérieure

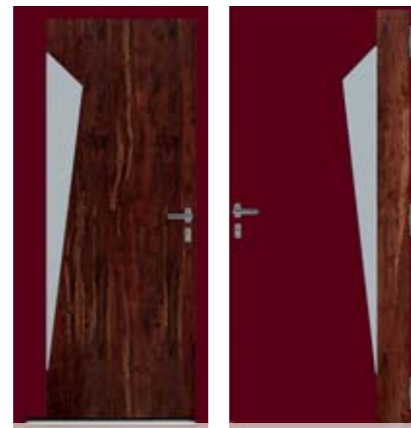

**AUDE**  
Décor Noyer blanchi

vue intérieure

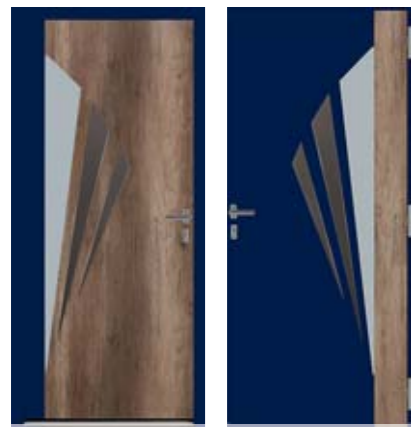

**ESTHER**  
Décor Chêne blanchi

vue intérieure

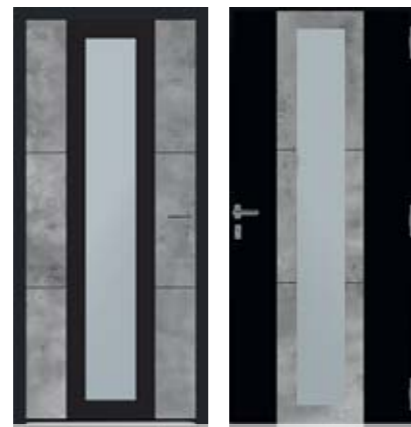

**ÉLÉONORE**  
Décor Béton

vue intérieure

### Modèles Nature

Vues extérieure et intérieure identiques

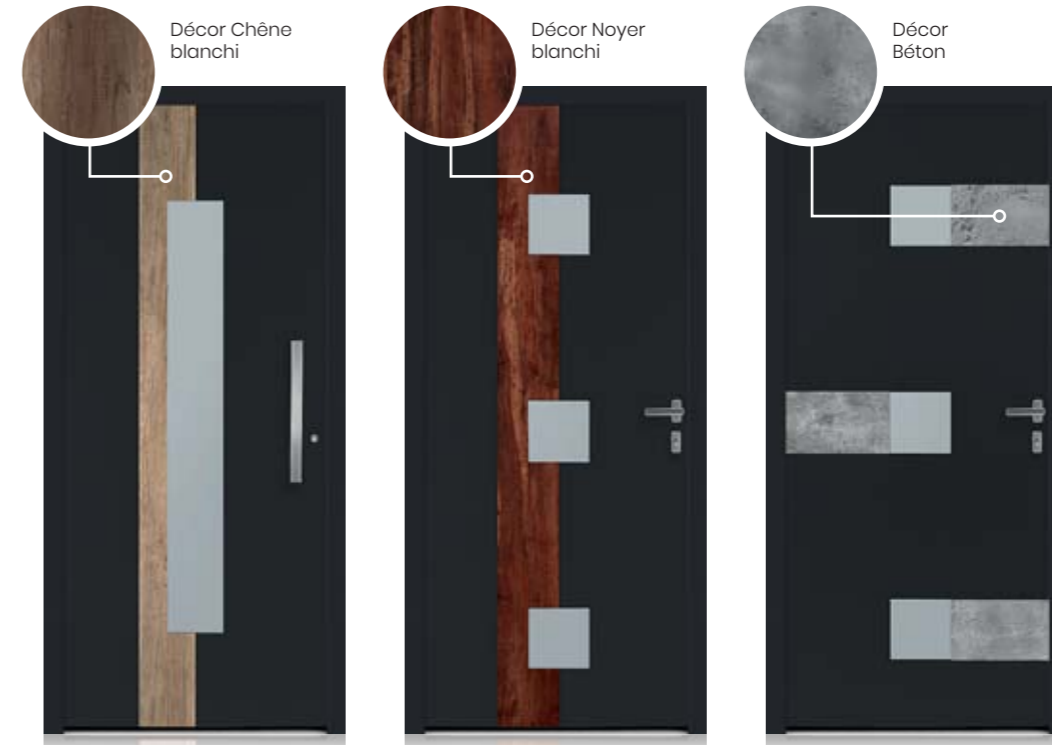

**MÉLUSINE**  
Décor Chêne blanchi

**CASSANDRE**  
Décor Noyer blanchi

**JADE**  
Décor Béton

### Modèles Intemporels

Vues extérieure et intérieure identiques



**TOPAZE**  
Décor Alunox de série

Décor Alunox

**ÉMERAUDE**  
Décor Alunox et Insert Pierre Volcan

Insert Pierre Volcan

**ÉMERAUDE**  
Décor Alunox et Insert Corten

Insert Corten

**ÉMERAUDE**  
Décor Alunox et Insert Carbone

Insert Carbone

Décor Alunox

# Ligne Prestige

## Exemples de configuration

### Modèles Tradition

#### Base vitrage de série

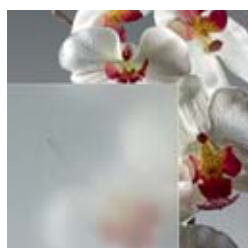

Vitrage dépoli



Vitrage master carré



Vitrage delta blanc

#### Vitrages croisillons gravés



Rosace



Grille



Déco



Diamant



Carré

#### Vitrages grilles imprimées

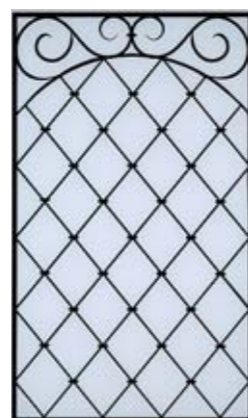

Quadrille



Calligraphie



Arabesque



Eclipse



#### Vitrages créateurs imprimés



Botanica



Pluma



Rosa

#### Vitrages créateurs imprimés RAL au choix



Botanica

EXEMPLES



Botanica RAL 5014  
Bleu pigeon



Pluma



Pluma RAL 3005  
Rouge vin



Rosa



Rosa RAL 6005  
Vert Mousse

ALUMINIUM

# Ligne Prestige

## Exemples de configuration

### Modèles Tradition

Découvrez toutes les configurations de vitrages décoratifs pour les modèles Tradition.

Ces portes sont personnalisables avec la couleur RAL de votre choix.



#### Portes Sofia et Alessia

Vue extérieure

La vue intérieure ne comprend pas la cimaise centrale et celle en partie basse.



**SOFIA**  
Porte pleine



**ALESSIA**  
Avec vitrage dépoli



**ALESSIA**  
Avec vitrage croisillons gravés Rosace



**ALESSIA**  
Avec vitrage croisillons gravés Grille



**ALESSIA**  
Avec vitrage croisillons gravés Déco



**ALESSIA**  
Avec vitrage croisillons gravés Diamant



**ALESSIA**  
Avec vitrage croisillons gravés Carré



**ALESSIA**  
Avec vitrage grille Quadrille imprimé



**ALESSIA**  
Avec vitrage grille Calligraphie imprimé



**ALESSIA**  
Avec vitrage grille Arabesque imprimé



**ALESSIA**  
Avec vitrage créateur Botanica imprimé



**ALESSIA**  
Avec vitrage créateur Pluma imprimé



**ALESSIA**  
Avec vitrage créateur Rosa imprimé



**ALESSIA**  
Avec vitrage créateur Botanica imprimé RAL



**ALESSIA**  
Avec vitrage créateur Pluma imprimé RAL



**ALESSIA**  
Avec vitrage créateur Rosa imprimé RAL

#### Portes Léonie et Leslie

Vues extérieure et intérieure

Les portes Léonie et Leslie ont les mêmes possibilités de vitrages que les portes Sofia et Alessia.



**LÉONIE**  
Porte pleine



**LESLIE**  
Avec vitrage dépoli

ALUMINIUM

# Ligne Prestige

## Exemples de configuration

### Modèles Tradition

**Portes Charlotte et Liselotte**  
Vues extérieure et intérieure



**CHARLOTTE**  
Porte pleine

**LISELOTTE**  
Avec vitrage dépoli



**LISELOTTE**  
Avec vitrage créateur  
Botanica imprimé

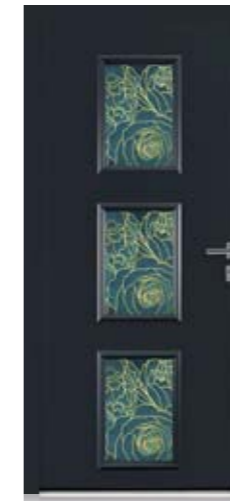

**LISELOTTE**  
Avec vitrage créateur  
Rosa imprimé

Découvrez toutes les configurations de vitrages décoratifs pour les modèles Tradition.

Ces portes sont personnalisables avec la couleur RAL de votre choix.



**LISELOTTE**  
Avec vitrage croisillons gravés Rosace



**LISELOTTE**  
Avec vitrage croisillons gravés Grille



**LISELOTTE**  
Avec vitrage croisillons gravés Diamant



**LISELOTTE**  
Avec vitrage croisillons gravés Carré



**LISELOTTE**  
Avec vitrage créateur  
Botanica imprimé RAL

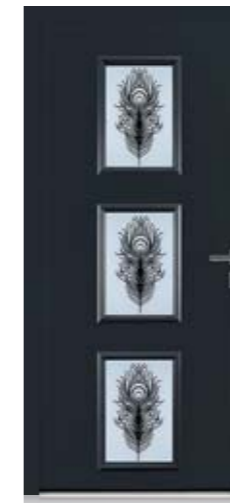

**LISELOTTE**  
Avec vitrage créateur  
Pluma imprimé RAL

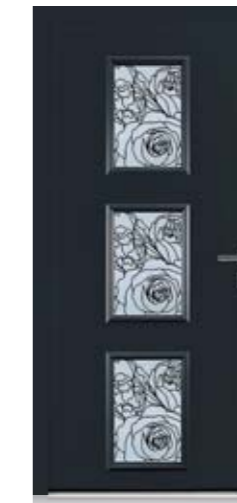

**LISELOTTE**  
Avec vitrage créateur  
Rosa imprimé RAL

ALUMINIUM

# Ligne Prestige

Exemples de configuration

Modèles Tradition

Découvrez toutes les configurations de vitrages décoratifs pour les modèles Tradition.

Ces portes sont personnalisables avec la couleur RAL de votre choix.



Portes Angèle et Gabrielle  
Vues extérieure et intérieure



**ANGÈLE**  
Porte pleine



**GABRIELLE**  
Avec vitrage dépoli



**GABRIELLE**  
Avec vitrage croisillons gravés Rosace



**GABRIELLE**  
Avec vitrage croisillons gravés Grille



**GABRIELLE**  
Avec vitrage croisillons gravés Diamant



**GABRIELLE**  
Avec vitrage croisillons gravés Carré



Portes Jeanne et Eliane  
Vues extérieure et intérieure



**JEANNE**  
Porte pleine



**ELIANE**  
Avec vitrage dépoli



**ELIANE**  
Avec vitrage grille



ALUMINIUM

# Ligne Prestige

## Caractéristiques techniques



### Équipements de série

#### La haute sécurité à 6 points de fermeture

Serrure Sécury automatique 6 points, à crochets

- > Gâche filante
- > 1 pêne dormant
- > 1 pêne demi-tour
- > 2 crochets et 2 pènes à déclenchement automatique pour une haute sécurité



Cylindre de sécurité 6 clés



Carte de propriété

➕ Équipements en option →

### ➕ Produit

La serrure **automatique à 6 points de fermeture** répond aux exigences particulières de sécurité contre l'effraction et offre une **haute sécurité**.

Il suffit de tirer la porte pour que les pènes de la serrure s'engagent sans nécessité de la verrouiller à la clé, pour votre confort.

### Équipements optionnels

#### La haute sécurité renforcée à 8 points de fermeture (RC2)

Serrure Sécury automatique 8 points, à crochets et cylindre de sécurité

- > Gâche filante
- > 1 pêne dormant
- > 1 pêne demi-tour
- > 2 crochets et 2 pènes à déclenchement automatique pour une sécurité renforcée
- > 2 points de fermeture complémentaires (doigts anti-soulèvement côté paumelles)



Cylindre de sécurité spécifique 3 clés



Carte de propriété



Protecteur de cylindre



Doigt anti-soulèvement côté paumelles

### ➕ Produit

La serrure **automatique de 8 à 9 points de fermeture** vous garantit une **haute sécurité renforcée**.

Dans le cadre de nos essais certifiants, la porte Prestige répond aux **normes anti-effraction EN 1627 - EN 1630**. Lors des **tests de résistance aux classes RC2 et RC3**, la porte Prestige résiste plus de 22 minutes à une effraction RC2 et plus de 30 minutes à une effraction type RC3.

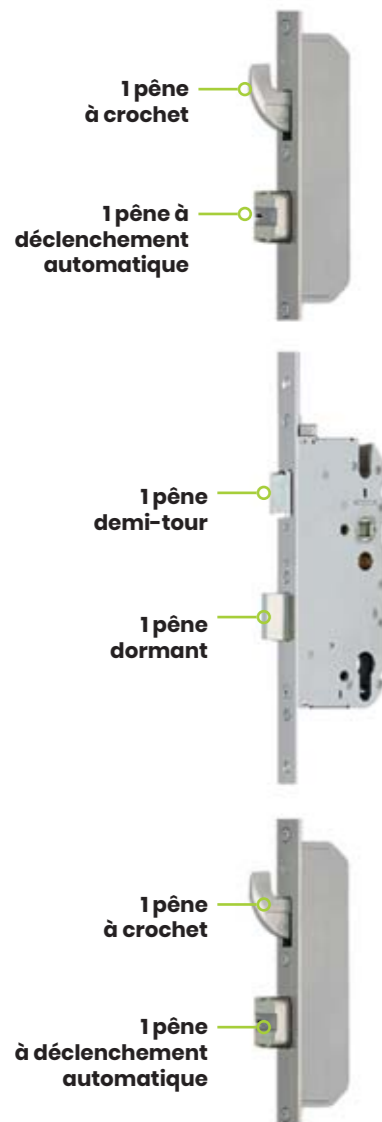

ALUMINIUM

# Ligne Prestige

## Les tests de résistance RC2 et RC3

Pour évaluer les performances de nos portes Prestige face aux tentatives d'effraction, nous avons réalisé des **tests de résistance aux classes RC2 et RC3** au sein d'un organisme de certifications.

Ces essais certifiants sont réalisés **dans le cadre des normes anti-effraction EN 1627-EN 1630**. Notre porte Prestige a subi les assauts d'un « cambrioleur » muni d'outils variés et adaptés aux normes.

Preuve en est que les portes Prestige allient esthétique et haute sécurité.

## Déroulement des tests

### Test de résistance à la **classe RC2**

Pour réaliser le test de résistance à la classe RC2, nous avons fabriqué une porte comprenant **8 points de fermeture** dont :

- > 1 serrure 6 points avec gâche filante
- > 2 doigts anti-soulèvement côté paumelles
- > 1 cylindre de sécurité spécifique avec un protecteur de cylindre répondant à la norme RC2



Pour valider le test de résistance RC2, la norme EN 1627-EN 1630 définit un test de 3 min par point de fermeture choisi, durant 15 minutes d'essai maximum, avec les outils de type RC2.

Notre porte d'essai a résisté plus de 22 minutes à une effraction type RC2 (bien au-delà des 15 minutes).



### Test de résistance à la **classe RC3**

Pour réaliser le test de résistance à la classe RC3, nous avons fabriqué une porte comprenant **9 points de fermeture** dont :

- > 1 serrure 6 points avec gâche filante
- > 3 doigts anti-soulèvement côté paumelles
- > 1 cylindre de sécurité spécifique avec un protecteur de cylindre répondant à la norme RC3
- > 1 bouclier en renfort

Pour valider le test de résistance RC3, la norme EN 1627-EN 1630 définit un test de 5 min par point d'effraction choisi, durant 20 minutes d'essai maximum, avec les outils de type RC3.

Notre porte d'essai a résisté plus de 30 minutes à une effraction type RC3 (bien au-delà des 20 minutes).



### Outils RC3



Visionnez notre vidéo  
crash test porte Prestige



“ J’ai acheté une porte de la ligne Éléance !  
J’ai fait mon choix parmi la diversité  
des modèles proposés ! ” Marc (86)

**À partir de 1790€**  
Prix de vente TTC conseillé

ALU OU PVC

# Ligne Éléance



EVA

À découvrir en page 55



CAMILLE

À découvrir en page 56



CLARENCE

À découvrir en page 60



VERA

À découvrir en page 62

Tous les modèles  
sont disponibles  
en **ALU** ou **PVC**

Les modèles **ALU**  
sont disponibles dans  
toutes les couleurs (RAL).

Les modèles **PVC**  
sont disponibles en blanc  
ou en gris anthracite  
proche RAL 7016.



Découvrez nos modèles  
traditionnels en page 66

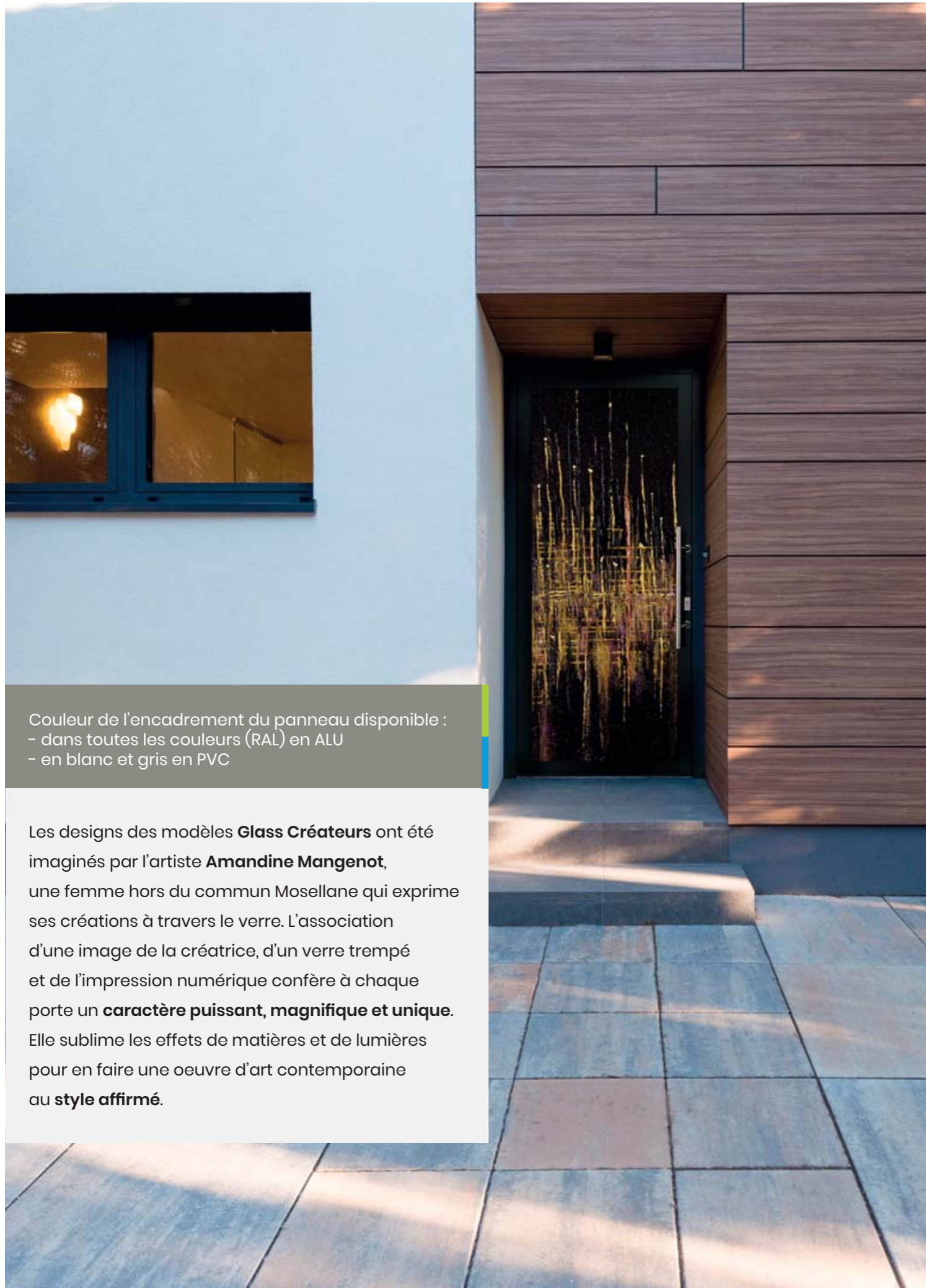

Couleur de l'encadrement du panneau disponible :  
 - dans toutes les couleurs (RAL) en ALU  
 - en blanc et gris en PVC

Les designs des modèles **Glass Créateurs** ont été imaginés par l'artiste **Amandine Mangenot**, une femme hors du commun Mosellane qui exprime ses créations à travers le verre. L'association d'une image de la créatrice, d'un verre trempé et de l'impression numérique confère à chaque porte un **caractère puissant, magnifique et unique**. Elle sublime les effets de matières et de lumières pour en faire une oeuvre d'art contemporaine au **style affirmé**.

ALU OU PVC

# Ligne Élégance

## Gamme Glass Créateurs

Tous ces modèles sont disponibles en **Aluminium** ou **PVC**



EMMA  
Motif imprimé



EVA  
Motif imprimé

**À partir de 3590€**

*Prix de vente TTC conseillé*

- +** La gamme Glass Créateurs en aluminium ou en PVC conjugue créativité et style unique ! L'oeuvre d'Amandine Mangenot est imprimée en numérique sur votre vitrage !

> Les modèles Glass Créateurs sont disponibles avec un **motif imprimé** d'une oeuvre d'**A. Mangenot**

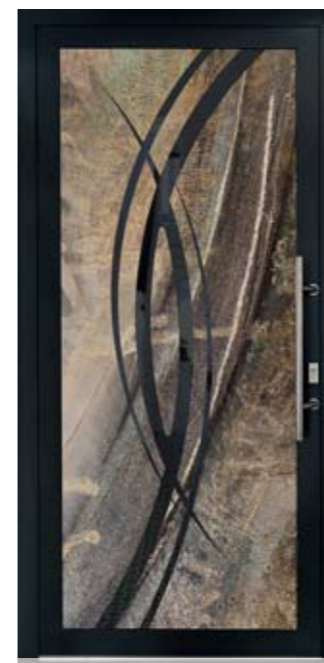

ELSA  
Motif imprimé



LINE  
Motif imprimé



LISE  
Motif imprimé

### Vitrage



**Vitrage dépoli**  
 Motif imprimé d'une oeuvre d'A. Mangenot  
**Vitrage feuilleté 44.2**  
 de sécurité

**Designs créés par Amandine Mangenot pour Verrissima.**

ALU OU PVC

# Ligne Élégance

À partir de 3290€

Prix de vente TTC conseillé

- ⊕ La gamme Glass Art en aluminium ou en PVC associe un vitrage au motif transparent et des inserts en inox poli ou en verre cristal gravé révélant toute l'élégance de la porte !

## Gamme Glass Art

Tous ces modèles sont disponibles en **Aluminium** ou **PVC**



**CAMILLE**  
Motif transparent



**JUDITH**  
Motif transparent



**CHARLIE**  
Motif transparent



**LALIE**  
Motif transparent

### Vitrage



**Vitrage dépoli**  
Motif transparent  
**Vitrage feuilleté 44.2 de sécurité**

### Inserts



**Inox poli miroir\***  
Pièce finement ciselée à la main apportant lumière et pureté



**Verre cristal extra clair gravé**  
Pièce finement ciselée à la main, offrant brillance et légèreté

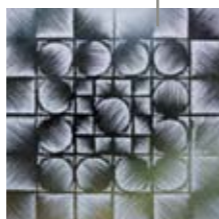

**Designs créés par Amandine Mangenot pour Verrissima.**

\*La surface de la pièce inox poli est brillante mais peut comporter quelques marques liées aux processus de fabrication des pièces et du vitrage isolant.

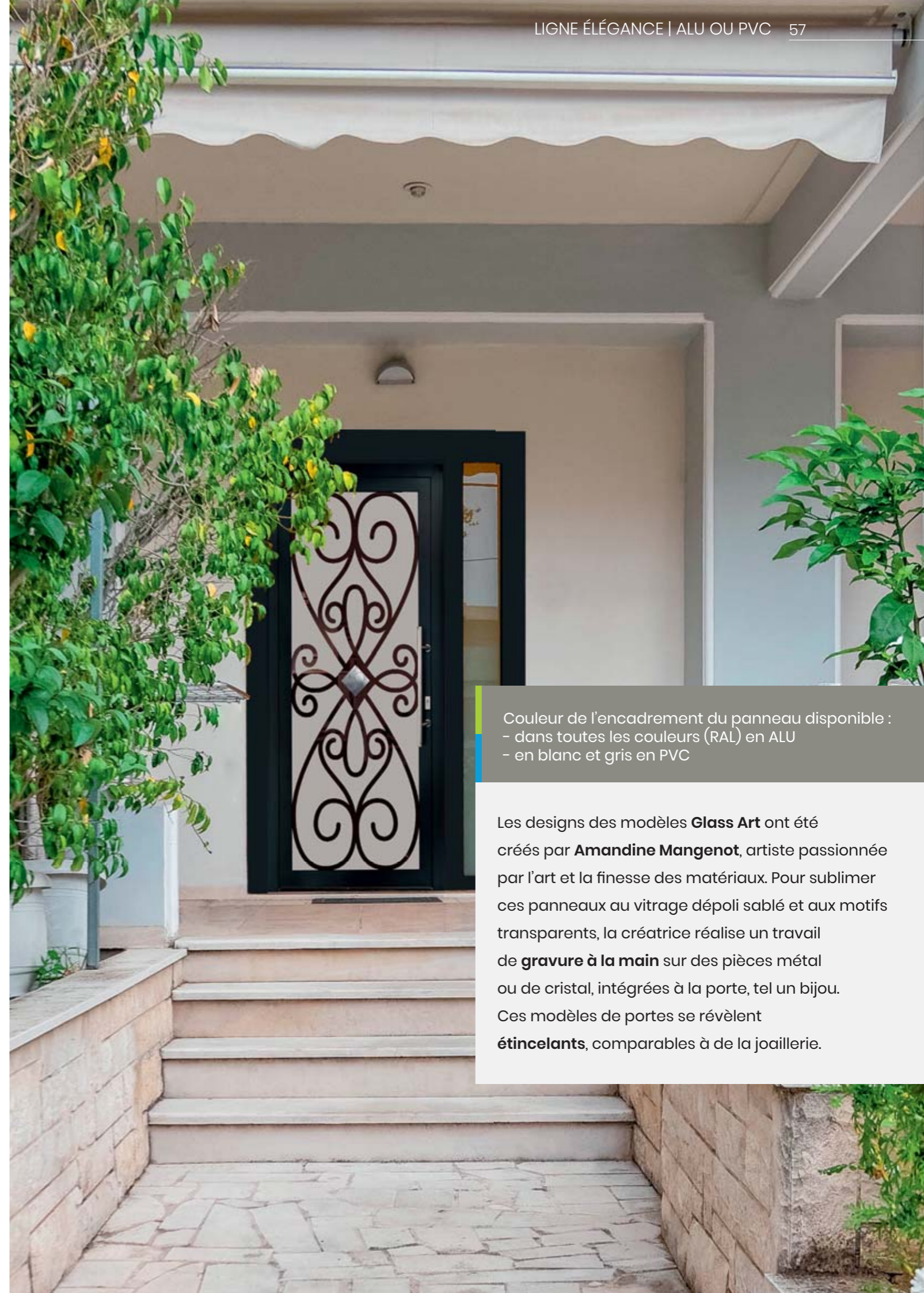

Couleur de l'encadrement du panneau disponible :  
- dans toutes les couleurs (RAL) en ALU  
- en blanc et gris en PVC

Les designs des modèles **Glass Art** ont été créés par **Amandine Mangenot**, artiste passionnée par l'art et la finesse des matériaux. Pour sublimer ces panneaux au vitrage dépoli sablé et aux motifs transparents, la créatrice réalise un travail de **gravure à la main** sur des pièces métal ou de cristal, intégrées à la porte, tel un bijou. Ces modèles de portes se révèlent **étincelants**, comparables à de la joaillerie.



Couleur de l'encadrement du panneau disponible :

- dans toutes les couleurs (RAL) en ALU
- en blanc et gris en PVC

ALU OU PVC

# Ligne Éléance

## Gamme Glass

Tous ces modèles sont disponibles en **Aluminium** ou **PVC**

**À partir de 2490€**

*Prix de vente TTC conseillé*

⊕ La gamme Glass en aluminium ou en PVC est dotée d'un vitrage au motif personnalisable (transparent, mat ou imprimé) selon vos besoins de lumière. Choisissez la couleur de l'encadrement de votre porte en aluminium et retenez le blanc ou le gris en PVC.

### Vitrages

Les portes **Glass** sont disponibles avec un **vitrage dépoli**.

Trois motifs sont possibles sur le vitrage : intégration d'un motif transparent, un motif mat ou un motif imprimé toutes couleurs (RAL).

**Vitrage feuilleté 44.2 de sécurité.**



**Vitrage dépoli**  
Motif transparent

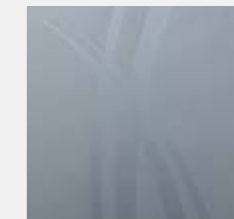

**Vitrage dépoli**  
Motif mat

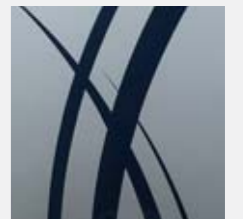

**Vitrage dépoli**  
Motif imprimé toutes couleurs (RAL)



**IRIS**  
Motif transparent



**INÈS**  
Motif transparent



**MATHILDE**  
Motif transparent



**MARGAUX**  
Motif transparent



**CANDICE**  
Motif transparent



**CAPUCINE**  
Motif transparent



**CLÉMENCE**  
Motif transparent

ALU OU PVC

# Ligne Élégance

À partir de 2490€

Prix de vente TTC conseillé

- ⊕ La gamme Glass en aluminium ou en PVC est dotée d'un vitrage au motif personnalisable (transparent, mat ou imprimé) selon vos besoins de lumière. Choisissez la couleur de l'encadrement de votre porte en aluminium et retenez le blanc ou le gris en PVC.



## Gamme Glass

Tous ces modèles sont disponibles en Aluminium ou PVC



VALENTINE  
Motif transparent



APOLLINE  
Motif transparent



NOÉLINE  
Motif transparent



CLARENCE  
Motif transparent



HORTENSE  
Motif transparent



CONSTANCE  
Motif transparent



MORGANE  
Motif transparent



ROMANE  
Motif transparent

ALU OU PVC

# Ligne Élégance

**À partir de 2890€**

*Prix de vente TTC conseillé*

- ⊕ La gamme Contemporaine est équipée de décors en inox de série ou en option selon le modèle. En aluminium optez pour la couleur de votre choix et en PVC choisissez le blanc ou le gris.

## Gamme Contemporaine

Tous ces modèles sont disponibles en **Aluminium** ou **PVC**



**NINA**  
Décor Inox de série



**VERA**  
Décor Inox de série



**TILA**







ALU OU PVC

# Ligne Élégance



## Gamme Contemporaine

Tous ces modèles sont disponibles en **Aluminium** ou **PVC**



**LICEA**  
Décor Inox en option



**CYBELINE**  
Décor Inox en option

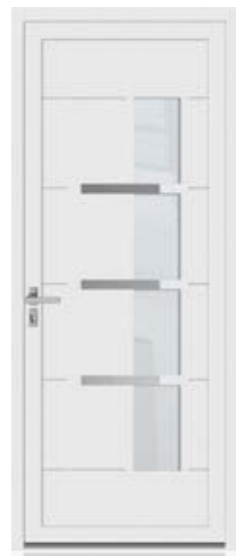

**LUCE**  
Décor Inox en option



**CARLO**  
Décor Inox en option



**BLANDINE**



**BELLA**



**ELISA**  
Décor Inox en option



**CARELIA**  
Décor Inox en option

**À partir de 2190€**

*Prix de vente TTC conseillé*

**+** La gamme Contemporaine est équipée de décors en inox de série ou en option selon le modèle. En aluminium optez pour la couleur de votre choix et en PVC choisissez le blanc ou le gris.



Plusieurs déclinaisons sont possibles pour ces modèles (vitrages et croisillons)

PVC

# Ligne Éléance

## Gamme Tradition



**NAPY**  
Porte pleine



**BIRDY**  
Porte pleine



**DIPSY**  
Avec vitrage



**KATY**  
Avec vitrage et croisillons



**MOLY**  
Avec vitrail

**À partir de 1790€**

*Prix de vente TTC conseillé*

- ⊕ La gamme Tradition exclusivement en PVC retrouve toute l'authenticité de ses modèles dans ses moulures et ses déclinaisons de vitrages.



Pour la gamme Tradition, voir les caractéristiques esthétiques de la page 74 à 77.

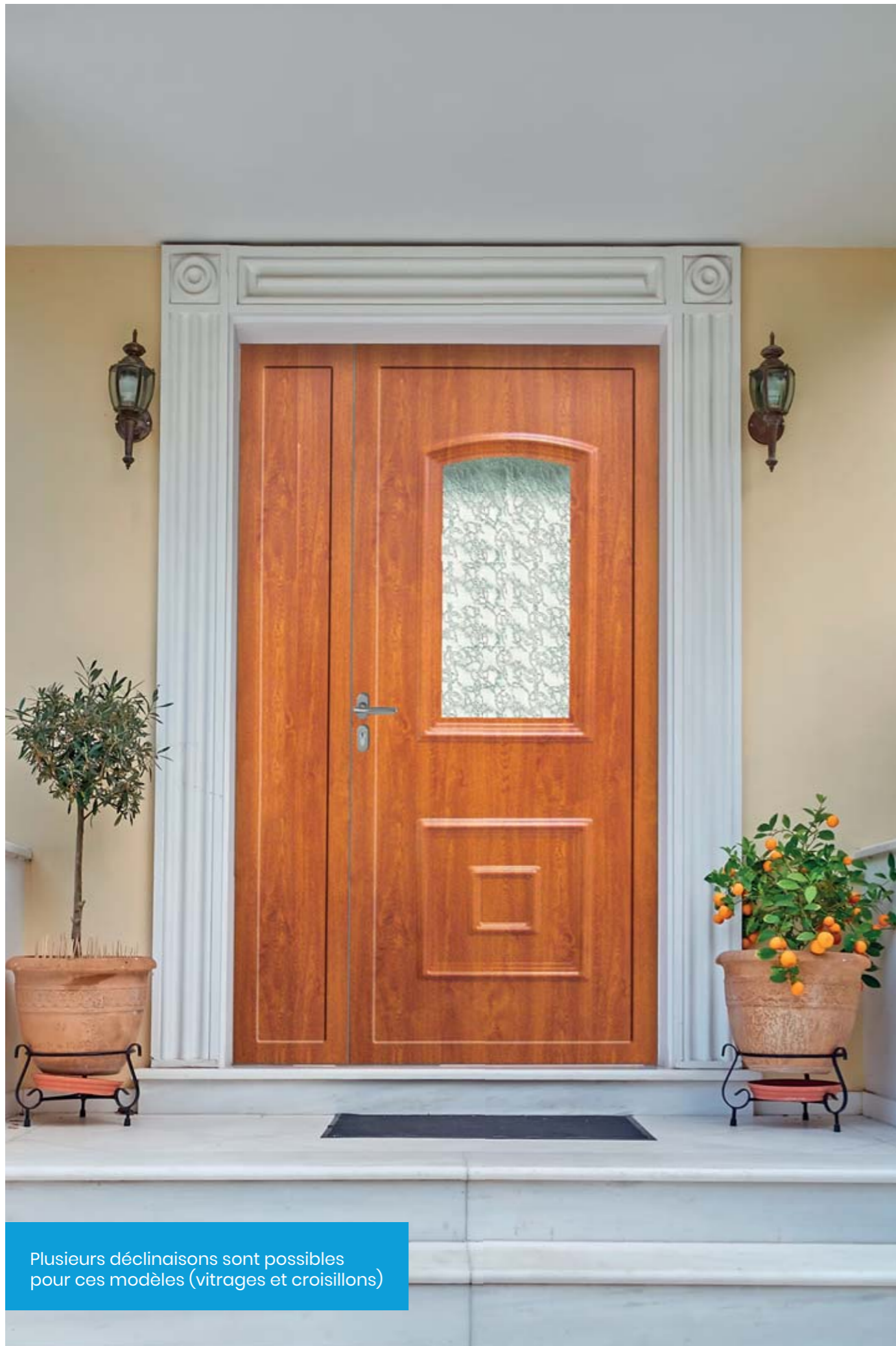

Plusieurs déclinaisons sont possibles pour ces modèles (vitrages et croisillons)

PVC

# Ligne Élégance

**À partir de 3190€**

*Prix de vente TTC conseillé*

**+** La gamme Tradition exclusivement en PVC retrouve toute l'authenticité de ses modèles dans ses moulures et ses déclinaisons de vitrages.

## Gamme Tradition



**NAPY**  
Avec vitrage et croisillons



**BIRDY**  
Porte pleine



**DIPSY**  
Avec vitrage et croisillons



**KATY**  
Porte pleine



**MOLY**  
Avec vitrail

Les portes de la gamme Tradition en PVC et au plaxage chêne doré, garantissent une excellente durabilité et permettent un entretien facile.

PVC

# Ligne Élégance

À partir de 3290€  
Prix de vente TTC conseillé

+ La gamme Tradition exclusivement en PVC retrouve toute l'authenticité de ses modèles dans ses moulures et ses déclinaisons de vitrages.

## Gamme Tradition



**KATY**  
Porte pleine



**KATY**  
Avec vitrage



**KATY**  
Avec vitrage et  
croisillons couleur



**KATY**  
Avec vitrage et  
croisillons laiton



**MOLY**  
Porte pleine



**MOLY**  
Avec vitrage



**MOLY**  
Avec vitrage et  
croisillons couleur



**MOLY**  
Avec vitrage et  
croisillons laiton



Les modèles sont présentés en gris anthracite RAL 7016.  
D'autres modèles de vitrages sont disponibles pour la porte Moly.

ALUMINIUM

# Ligne Éléance

## Caractéristiques esthétiques de l'aluminium

### Équipements de série

- › Ouvrant et dormant à rupture de pont thermique avec **double joint de frappe** garantissant une parfaite isolation du logement
- › Dormant de largeur 70 mm
- › Rejet d'eau aluminium et joint brosse en traverse basse pour une meilleure étanchéité
- › **Adaptée aux personnes à mobilité réduite** : seuil à rupture de pont thermique d'une hauteur de 19 mm compatible norme PMR

#### Paumelles



##### Paumelle tri-dimensionnelle pour un réglage facilité

- › Inox sur porte couleur ou bicolore
- › Blanche sur porte blanche

#### Poignées



##### Double béquille sur rosace

- › Blanche sur porte blanche
- › Inox sur porte couleur ou bicolore
- › **Option** : inox sur porte blanche

### Performances

#### Gamme Glass

- › Panneau entièrement vitré avec une épaisseur de **32 mm**
- › **Ud de 1,4 W/(m².K)**
- › **Double vitrage 4/20/44.2** (Vitrage feuilleté pour une meilleure résistance à l'effraction). Option vitrage 4/18/44.6 (Retardateur d'effraction)

#### Gamme Contemporaine

- › Panneau isolant de **32 mm** avec 2 faces aluminium, 2 lames de contreplaqué et remplissage avec une mousse isolante offrant une grande rigidité et de hautes performances thermiques
- › **Ud de 1,4 à 1,5 W/(m².K)** selon les modèles
- › **Double vitrage** : vitrage décoratif 4 mm et vitrage feuilleté 33.2 pour une meilleure résistance à l'effraction

### Équipements optionnels

#### Barres de tirage



Barre de tirage extérieure carrée inclinée  
Hauteur 460 mm  
ou  
Hauteur 660 mm

Barre de tirage extérieure ronde inclinée  
Hauteur 460 mm  
ou  
Hauteur 1200 mm



### Coloris Dékolak

Toutes les **couleurs (RAL)** sont disponibles en granité ou mat, en monocouleur et en bicoloration.

L'ensemble des coloris aluminium bénéficie d'un **laquage de type classe 2**, de haute qualité.

Sa longévité est 3 fois plus importante en termes de brillance et de tenue dans le temps, par rapport à un laquage de classe 1.

PVC

# Ligne Élégance

## Caractéristiques esthétiques du PVC



### Équipements de série

- › Ouvrant et dormant à **5 chambres d'isolation** avec double joint de frappe garantissant une parfaite isolation du logement
- › Rejet d'eau aluminium et joint brosse en traverse basse pour une meilleure étanchéité
- › **Adaptée aux personnes à mobilité réduite** : seuil en aluminium anodisé à rupture de pont thermique de **19 mm**

### Performances

#### Gamme Glass

- › Panneau entièrement vitré avec une épaisseur de **32 mm**
- › **Ud de 1,4 W/(m².K)**
- › **Double vitrage** 4/20/44.2 (Vitrage feuilleté pour une meilleure résistance à l'effraction). Option vitrage 4/13/44.6 (Retardateur d'effraction)

#### Gammes Contemporaine et Tradition

- › **Blanc**
- › Panneau isolant de **32 mm** avec 2 faces PVC et remplissage avec une mousse isolante offrant une grande rigidité et de hautes performances thermiques
- › **Gris et chêne doré**
- › Panneau isolant de **32 mm** avec 2 faces aluminium, 2 lames de contreplaqué et remplissage avec une mousse isolante offrant une grande rigidité et de hautes performances thermiques
- › **Ud de 1,4 à 1,5 W/(m².K)** selon les modèles
- › **Double vitrage** : vitrage décoratif 4 mm et vitrage feuilleté 33.2 pour une meilleure résistance à l'effraction



### Poignées

#### Gammes Glass et Contemporaine



- › **Double béquille rectangle sur rosace**
- › Blanche sur porte blanche
- › Inox sur porte couleur ou bicolore
- › **Option** : inox sur porte blanche

 **Cylindre bouton intérieur**

#### Paumelles



- › **Paumelle tri-dimensionnelle pour un réglage facilité**
- › Blanche sur porte blanche
- › Inox sur porte grise 2 faces

#### Gamme Tradition



- › **Double béquille ovale sur rosace**
- › Coloris blanc sur porte blanche
- › Inox sur porte couleur ou bicolore
- › **Option** : inox sur porte blanche

ALU OU PVC

# Ligne Éléance

## Caractéristiques esthétiques

PVC

### Équipements optionnels

#### Barres de tirage Gamme Contemporaine

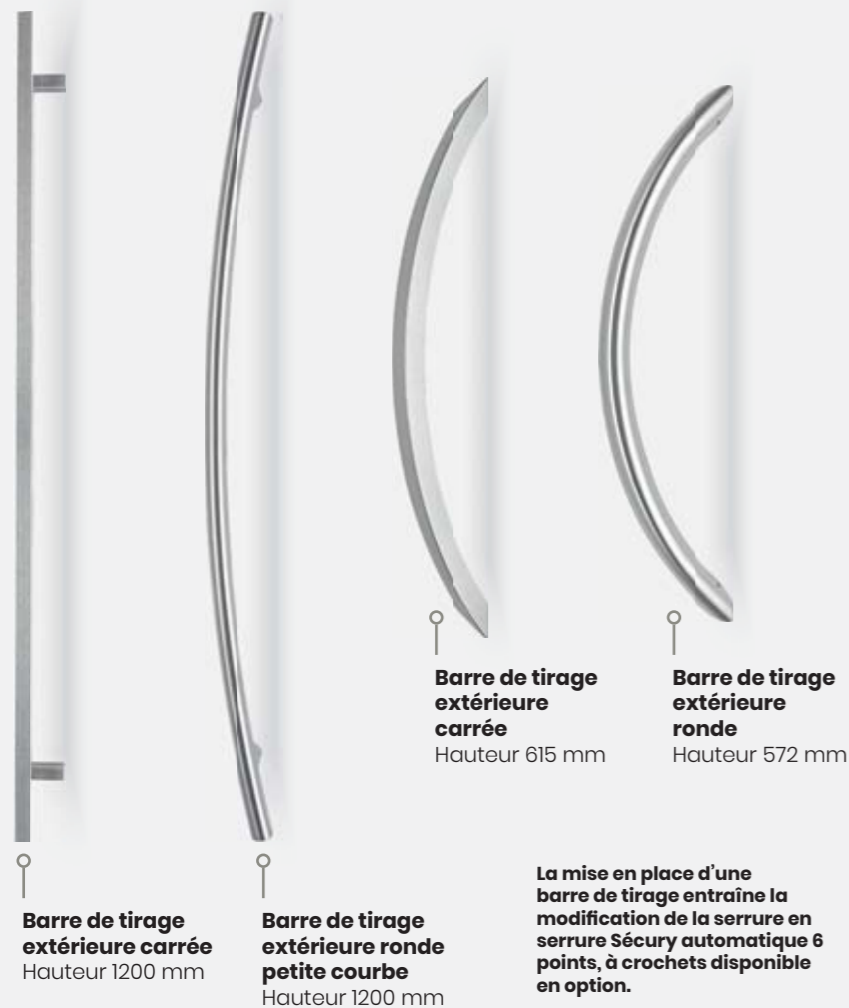

PVC

### Coloris Dékoline

#### Gammes Glass et Contemporaine

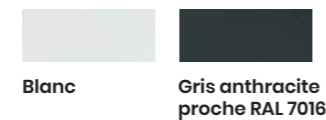

#### Gamme Tradition

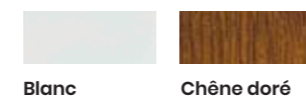

#### Gamme Tradition Katy et Moly

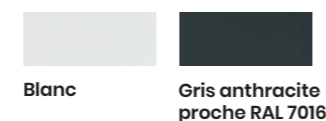

ALU OU PVC

### Vitrages

#### Gamme Contemporaine et Tradition

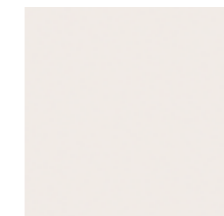
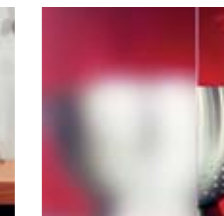
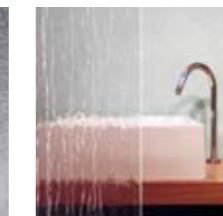

#### Gamme Glass

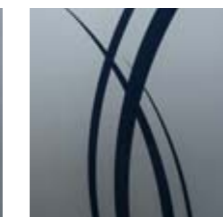

Toutes les couleurs (RAL) sont disponibles



ALU OU PVC

# Ligne Éléance

Exemples de configuration



## Modèles Contemporains



**CYBELLINE**  
Blanc sans décor inox

**CYBELLINE**  
Blanc avec décor inox  
2 faces intérieur et extérieur

**CYBELLINE**  
Blanc avec décor inox  
2 faces intérieur et extérieur

**CYBELLINE**  
Blanc avec décor inox  
2 faces intérieur et extérieur



**CARELIA**  
Gris sans décor inox

**CARELIA**  
Gris avec décor inox  
2 faces intérieur et extérieur

**LUCE**  
Gris sans décor inox

**LUCE**  
Gris avec décor inox  
2 faces intérieur et extérieur

Les modèles avec décor inox sont proposés en option.

## Modèles Tradition



**MOLY**  
Blanc plein

**MOLY**  
Blanc avec vitrage

**MOLY**  
Blanc avec croisillons  
couleur

**MOLY**  
Blanc avec croisillons  
laiton



**MOLY**  
Blanc avec vitrail

**MOLY**  
Blanc avec vitrail

**MOLY**  
Chêne doré avec vitrail

**MOLY**  
Gris avec vitrail

Découvrez l'ensemble  
des déclinaisons des  
modèles de la ligne  
Éléance sur notre  
site internet.



ALU OU PVC

# Ligne Éléance

## Caractéristiques techniques

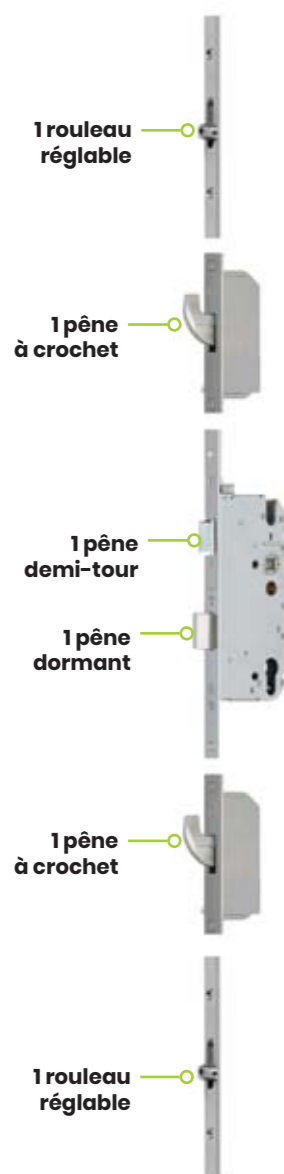

### Équipements de série

#### La haute sécurité à 6 points de fermeture

Serrure automatique 6 points, à crochets

- > Gâche auxiliaire
- > 1 pêne dormant
- > 1 pêne demi-tour
- > 2 crochets de sécurité pour une haute sécurité
- > 2 rouleaux réglables

#### Aluminium

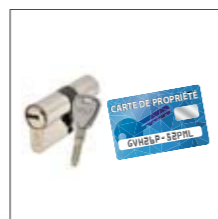

Cylindre de sécurité avec 6 clés plates et une carte de propriété.

#### PVC

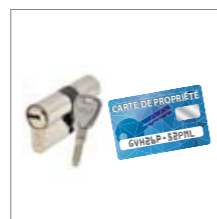

Cylindre de sécurité avec 5 clés plates et une carte de propriété.

**+** Équipements en option →

### Équipements optionnels

#### La haute sécurité renforcée à 7 points de fermeture

Serrure Sécurité automatique 7 points, à crochets et cylindre de sécurité

(équivalence de la classe de résistance **A2P\***)

- > Gâche filante
- > 1 pêne dormant
- > 1 pêne demi-tour
- > 2 crochets et 2 pénés dormant à déclenchement automatique pour une sécurité renforcée
- > 1 point de fermeture complémentaire (doigt anti-soulèvement côté paumelles)
- > Cylindre de sécurité à 4 clés et une carte de propriété
- > Rosace de sécurité



Rosace de sécurité Inox sur porte grise 2 faces.



Blanche sur porte blanche.



Doigt anti-soulèvement côté paumelles.

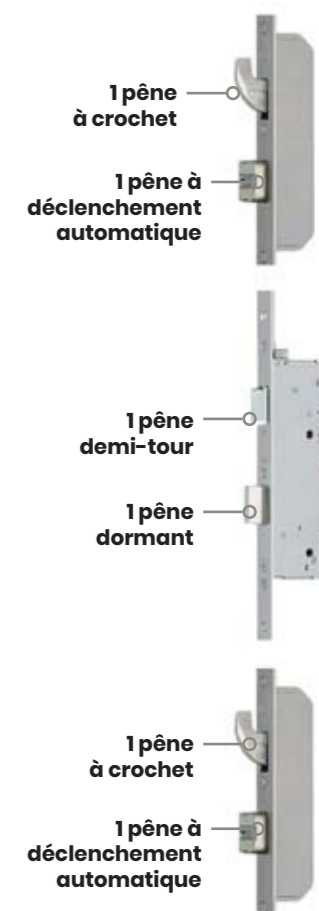

### **+** Produit

Cette serrure **automatique à 6 points de fermeture** répond aux exigences particulières de **sécurité contre l'effraction**. Cette serrure multi-points **résistante** vous apportera **sérénité** et **confort** dans votre maison.

### **+** Produit

La serrure automatique vous garantit une **haute sécurité renforcée** grâce à ses **7 points de fermeture**. Associé à la serrure, **le cylindre répond à une équivalence de la classe de résistance A2P\*** et offre une réelle capacité de résistance aux tentatives d'effraction.

Le **cylindre A2P\*** répond aux paragraphes 2.2 et 2.3 de la règle technique T61 éditée par le CNPP (Centre National de Prévention et de Protection), organisme reconnu par les compagnies d'assurances.



“J’ai acheté une porte de la ligne Classique ! J’ai trouvé une porte qui conciliait qualité, prix et rapidité de livraison !”

Julien (76)

**À partir de 1290€**  
Prix de vente TTC conseillé

PVC

# Ligne Classique



**ALINE**

À découvrir en page 84



**LOREN**

À découvrir en page 86



**INGRID**

À découvrir en page 89



PVC

# Ligne Classique

À partir de 1390€  
*Prix de vente TTC conseillé*

## Gamme Contemporaine



JULINE



COLINE



ALINE



ALINE  
Décor Inox en option



Les modèles Juline, Coline et Aline existent en bicolouration : intérieur en blanc et extérieur en gris.



Les modèles contemporains existent en blanc ou en bicoloration (blanc intérieur et gris extérieur)

PVC

# Ligne Classique

À partir de 1390€  
Prix de vente TTC conseillé

Gamme Contemporaine



SALOMÉ



SOLÈNE



ARIELLE



ARIELLE  
Décor Inox en option

## Gamme Glass



CARMEN  
Motif transparent



KRISTEN  
Motif transparent



LOREN  
Motif transparent





PVC

Ligne

# Classique

À partir de 1290€  
Prix de vente TTC conseillé

Gamme Tradition



INGRID



JULIETTE



RACHEL

PVC

# Ligne Classique

## Caractéristiques esthétiques

## Caractéristiques techniques

### Équipements de série

- Dormant de **5 chambres d'isolation** et ouvrant de **70 mm** pour une parfaite isolation de votre logement
- **Adaptée aux personnes à mobilité réduite** : seuil aluminium à rupture de pont thermique de 19 mm

### Performances

#### Gammes Contemporaine et Tradition

##### Blanc

- Panneau isolant de **32 mm** avec 2 plaques PVC collées et remplissage avec une mousse isolante offrant une grande rigidité et de hautes performances thermiques

##### Gris anthracite

- Panneau de **32 mm** avec une plaque PVC intérieure blanche et une plaque extérieure plaxée et remplissage avec une mousse isolante offrant une grande rigidité et de hautes performances thermiques

- **Ud de 1,5 W/(m².K)**

- **Double vitrage** : vitrage décoratif 4 mm et vitrage feuilleté 33.2 pour une meilleure résistance à l'effraction

- **Vitrage dépoli** (gamme Contemporaine) et Delta Clair (gamme Tradition)

#### Gamme Glass

- Panneau entièrement vitré avec une épaisseur de **28 mm**
- **Ud de 1,4 W/(m².K)**
- **Double vitrage 4/18/33.2** (Vitrage feuilleté pour une meilleure résistance à l'effraction)

### Poignées

#### Gammes Glass et Contemporaine



- Double béquille carrée sur plaque**
- Blanche sur porte blanche
- Inox sur porte bicolore



- Option serrure sécurité** : Double béquille rectangle sur rosace
- Blanche sur porte blanche
- Inox sur porte bicolore



#### Gamme Tradition

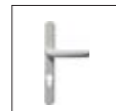

- Double béquille ronde sur plaque**
- Blanche sur porte blanche

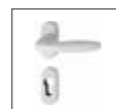

- Option serrure sécurité** : Double béquille ovale sur rosace
- Blanche sur porte blanche
- Inox sur porte couleur ou bicolore
- Option inox sur porte blanche



### Paumelles

#### Toutes gammes



- Paumelle bi-dimensionnelle blanche pour un réglage facilité**
- Blanche sur porte blanche ou bicolore

##### Option :

- Paumelle inox sur porte blanche ou bicolore

### Coloris et décors

#### Coloris Dékoline Gamme Tradition



Blanc

#### Gamme Contemporaine et Glass



Blanc  
1 face extérieur ou 2 faces



Gris anthracite proche RAL 7016  
1 face extérieur (en bicoloration)

### Décors



Aline  
Blanc sans décor inox



Aline  
Blanc avec décor inox  
1 face extérieur ou 2 faces

Les modèles Aline et Arielle de la ligne Classique peuvent être équipés de décors inox disponibles en option.

### Équipements de série

#### La haute sécurité à 6 points de fermeture

Serrure automatique 6 points

- Gâche auxiliaire
- 1 pêne dormant
- 1 pêne demi-tour
- 2 galets champignons réglables
- 2 rouleaux réglables



Cylindre européen 3 clés

#### Produit

La serrure **automatique à 6 points de fermeture** répond aux exigences particulières de **sécurité contre l'effraction**. Cette serrure multi-points **résistante** vous apportera **sérénité et confort** dans votre maison.

1 rouleau réglable

1 galet champignon réglable

1 pêne demi-tour

1 pêne dormant

1 rouleau réglable

1 galet champignon réglable

### Équipements optionnels

#### La haute sécurité renforcée à 6 points de fermeture

Serrure automatique 6 points, à crochets

- Gâche auxiliaire
- 1 pêne dormant
- 1 pêne demi-tour
- 2 crochets de sécurité
- 2 rouleaux réglables
- Cylindre de sécurité 5 clés
- Cylindre de sécurité à bouton 5 clés

L'option serrure automatique 6 points, à crochets entraîne la modification de la double béquille sur plaque en double béquille sur rosace.

ACCESSOIRES

# Comparatif Serrures



## Définitions



### Pêne dormant

s'insère dans la gâche centrale lors du verrouillage à clé de la porte pour la condamner.



### Rouleaux

permettent de réaliser une compression de l'ouvrant pour garantir une étanchéité maximale à l'air et à l'eau.



### Pêne demi-tour

permet l'ouverture et fermeture de la porte, sans condamnation à clé.



### Crochets

leur verrouillage automatique permet de solidariser l'ouvrant et le dormant, et empêche le soulèvement de la porte, pour une résistance à l'effraction.



### Pênes à déclenchement automatique

lors de la fermeture, ces pênes à déclenchement automatique sont enveloppés par des gâches auxiliaires en acier positionnées sur le dormant.



### Galets champignons

leur verrouillage automatique permet de solidariser l'ouvrant et le dormant, par ergotage, offrant une résistance à l'effraction.

## Les classes de résistance RC2 et RC3

### Qu'est-ce que c'est ?

Les portes de sécurité se répartissent entre différentes classes de résistance anti-effraction dont les classes de résistance RC2 et RC3. Des **normes officielles comme les EN 1627 et EN 1630** fixent les exigences et les classifications des portes en évaluant leurs **performances** et leur **capacité à résister à l'effraction**.

Selon le **type d'outils** et **l'équipement de la porte** (nombre de points de fermeture de la serrure, doigts anti-soulèvement ou bouclier en renfort) et son **temps de résistance**, elle sera classée RC2 ou RC3.

**Nos portes Prestige ont résisté plus de 22 minutes à une effraction de type RC2 et plus de 30 minutes à une effraction de type RC3.**

Un véritable gage de qualité et de tranquillité étant donné que le cambrioleur abandonne au bout de 3 minutes en général\*.

\* Sources : Ministère de l'Intérieur, ONDRP, INSEE.

Classe de Résistance (CR)	Types d'outils	Temps de résistance (minutes)	Temps total d'essai (minutes)
1	Petits outils tels que tournevis, clés, pinces...	-	-
2	Idem niveau 1 + coins, scies, grand tournevis	3	15
3	Idem niveau 2 + pied de biche, marteau, chasse-goupilles, perceuse à main	5	20

Visionnez  
notre vidéo  
crash test  
porte Prestige



# Comparatif Serrures

## ALUMINIUM

## Ligne Prestige

### Équipements de série

La haute sécurité

**Serrure automatique 6 points, à crochets**



- > Gâche filante
- > 1 pêne dormant
- > 1 pêne demi-tour
- > 2 crochets et 2 pènes à déclenchement automatique pour une haute sécurité
- > Cylindre de sécurité 6 clés avec carte de propriété

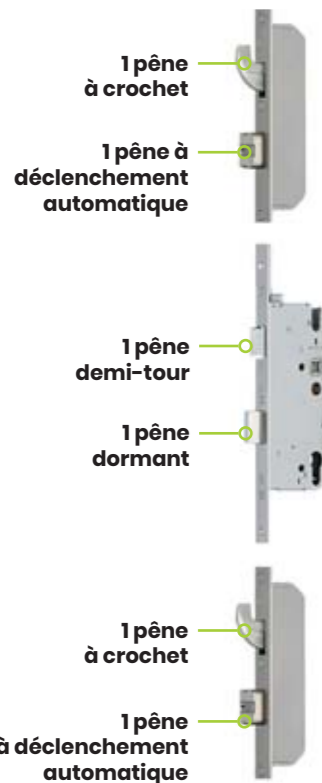

### Équipements optionnels

La haute sécurité renforcée

**Serrure Sécurité automatique 8 points (RC2), à crochets et cylindre de sécurité**



- > Gâche filante
- > 1 pêne dormant
- > 1 pêne demi-tour
- > 2 crochets et 2 pènes à déclenchement automatique pour une sécurité renforcée
- > 2 points de fermeture complémentaires (doigts anti-soulèvement côté paumelles)
- > Cylindre de sécurité spécifique 3 clés avec carte de propriété
- > Protecteur de cylindre

**Serrure Sécurité automatique 9 points (RC3), à crochets et cylindre de sécurité**

- > Gâche filante
- > 1 pêne dormant
- > 1 pêne demi-tour
- > 2 crochets et 2 pènes à déclenchement automatique pour une sécurité renforcée
- > 3 points de fermeture complémentaires (doigts anti-soulèvement côté paumelles)
- > Cylindre de sécurité spécifique 3 clés avec carte de propriété
- > Protecteur de cylindre
- > 1 bouclier en renfort



1 doigt anti-soulèvement

## ALUMINIUM - PVC

## Ligne Éléance

### Équipements de série

La haute sécurité

**Serrure automatique 6 points, à crochets**



- > Gâche auxiliaire
- > 1 pêne dormant
- > 1 pêne demi-tour
- > 2 crochets de sécurité
- > 2 rouleaux réglables

## ALU

- > Cylindre de sécurité 6 clés avec carte de propriété

## PVC

- > Cylindre de sécurité 5 clés avec carte de propriété

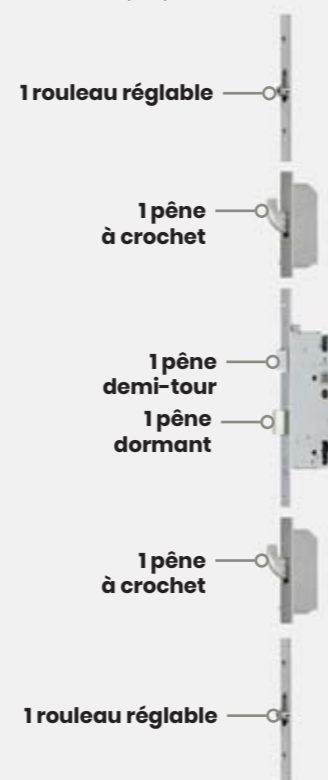

### Équipements optionnels

La haute sécurité renforcée

**Serrure Security automatique 7 points, à crochets et cylindre de sécurité**



- > Gâche filante
- > 1 pêne dormant
- > 1 pêne demi-tour
- > 2 crochets et 2 pènes dormant à déclenchement automatique pour une sécurité renforcée
- > 1 point de fermeture complémentaire (doigt anti-soulèvement côté paumelles)
- > Cylindre de sécurité (équivalence A2P\*) 4 clés avec une carte de propriété.
- > Rosace de sécurité

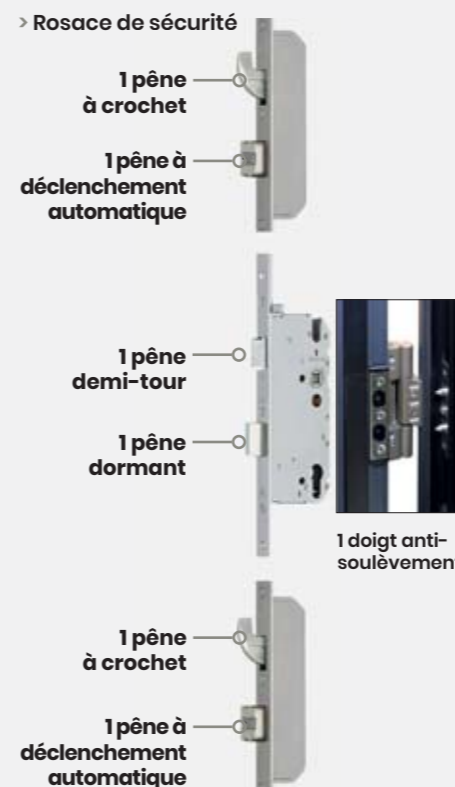

## PVC

## Ligne Classique

### Équipements de série

La haute sécurité

**Serrure automatique 6 points**



- > Gâche auxiliaire
- > 1 pêne dormant
- > 1 pêne demi-tour
- > 2 galets champignons réglables
- > 2 rouleaux réglables
- > Cylindre européen 3 clés

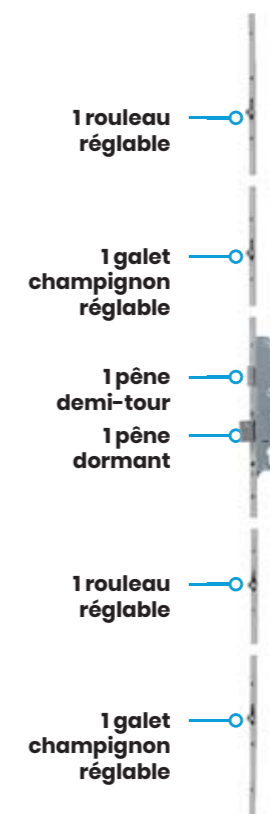

### Équipements optionnels

La haute sécurité renforcée

**Serrure automatique 6 points, à crochets**



- > Gâche auxiliaire
- > 1 pêne dormant
- > 1 pêne demi-tour
- > 2 crochets de sécurité
- > 2 rouleaux réglables
- > Cylindre de sécurité 5 clés
- > Cylindre de sécurité à bouton 5 clés

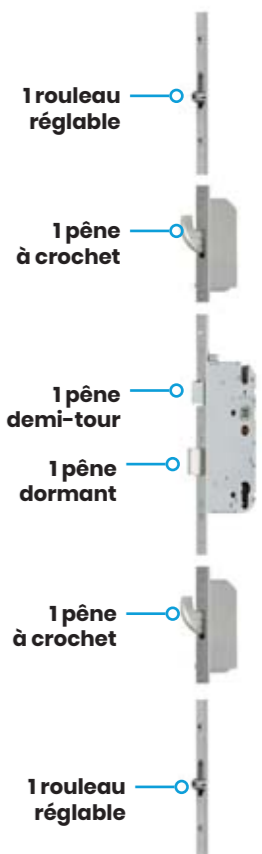



ALUMINIUM - PRESTIGE

# Domotique pour le Neuf et la Réhabilitation

## Accessoires motorisés et connectés

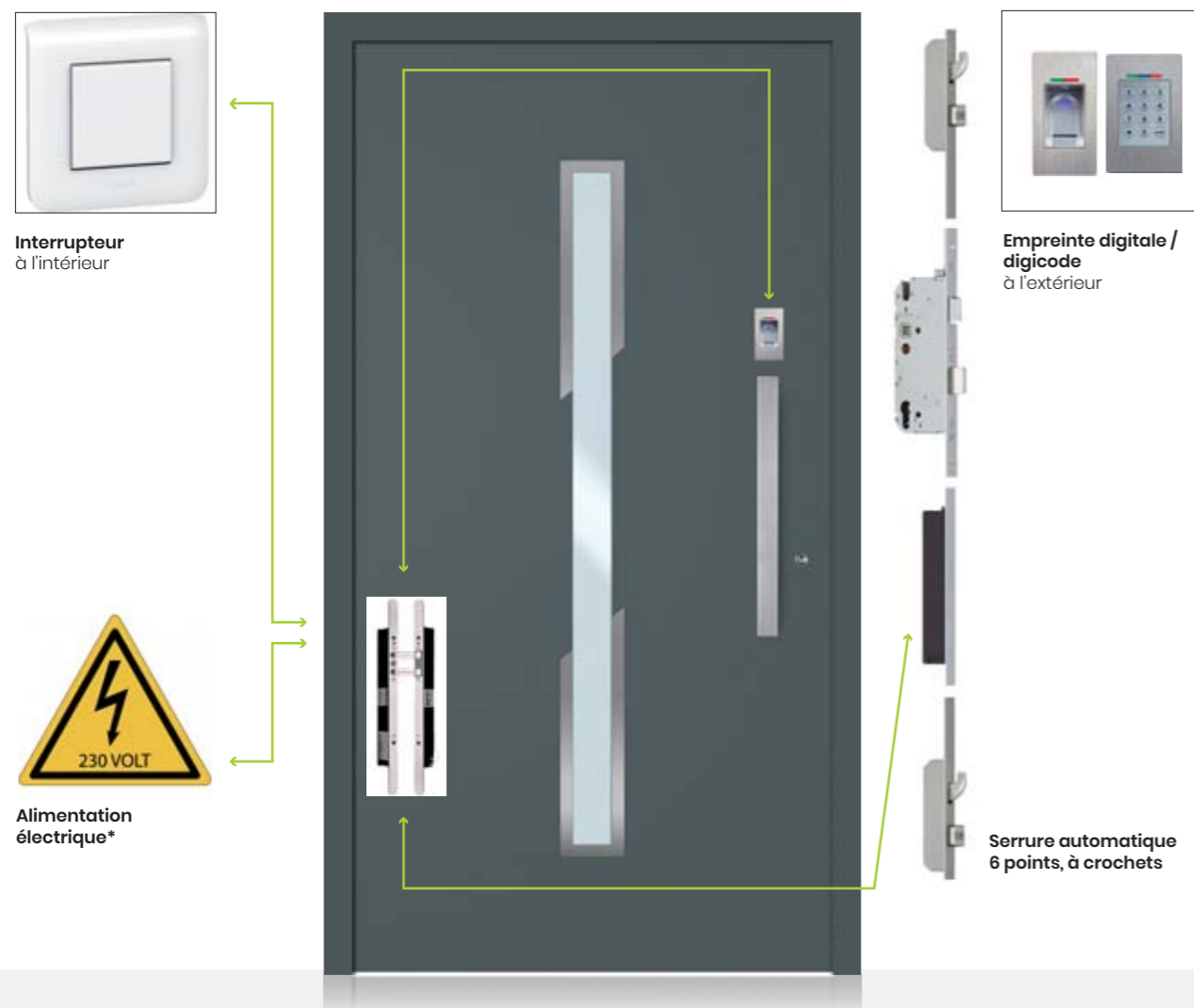

### La serrure motorisée électrique

Pour une meilleure maîtrise des accès directs à votre habitation, il est possible d'ajouter une serrure motorisée sur votre porte.

Raccordé au **courant électrique**, ce système permet aux pènes dormants de se rétracter par le biais de la serrure pilotée à l'extérieur par un **clavier à code** ou un **lecteur d'empreinte digitale**. La porte va alors s'ouvrir de manière automatique après la saisie d'un code ou d'une empreinte.

Pour gérer l'ouverture de la porte à l'intérieur, celle-ci pourra être associée à un **interrupteur** ou à une **poignée** (Raccord et interrupteur non inclus dans le prix de la porte).

\* En cas de coupure, une batterie continue d'assurer le bon fonctionnement de la serrure.

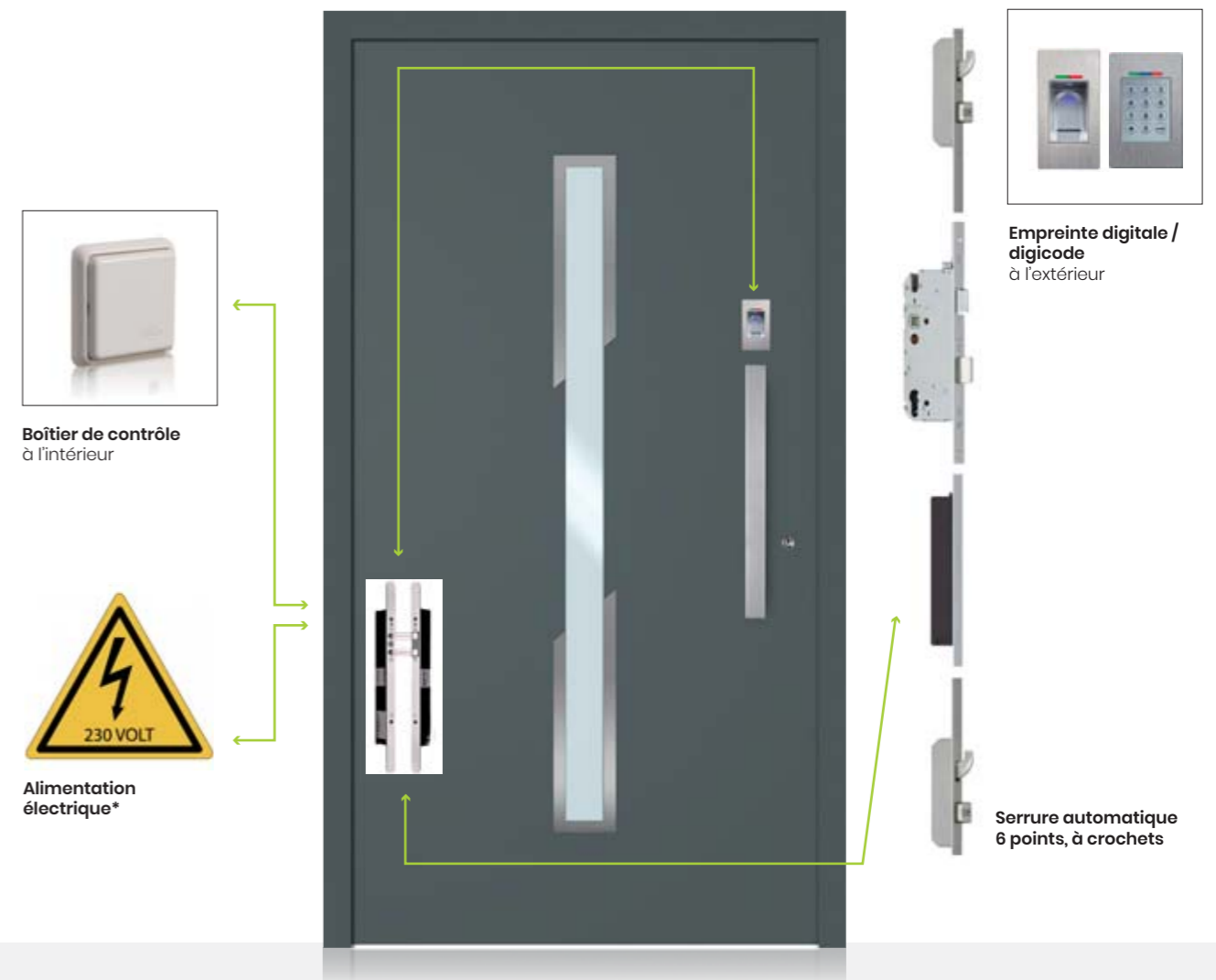

### La serrure connectée avec boîtier

En complément de l'accès à votre porte par digicode ou empreinte digitale, vous pouvez vous équiper d'un système domotique.

Il permet de **piloter à distance** votre porte d'entrée grâce à un boîtier de contrôle lié à une box domotique. À l'aide d'un smartphone ou d'une tablette, vivez une **expérience unique de la maison connectée** ! Contrôlez et programmez votre porte pour plus de **confort**. Vous serez toujours assuré de son bon verrouillage !

Votre application mobile vous avertira **en temps réel**, des ouvertures et fermetures de votre porte, par des **notifications sur votre smartphone**.

\* En cas de coupure, une batterie continue d'assurer le bon fonctionnement de la serrure.

# Domotique pour la Rénovation

## Accessoires motorisés et connectés sans alimentation électrique

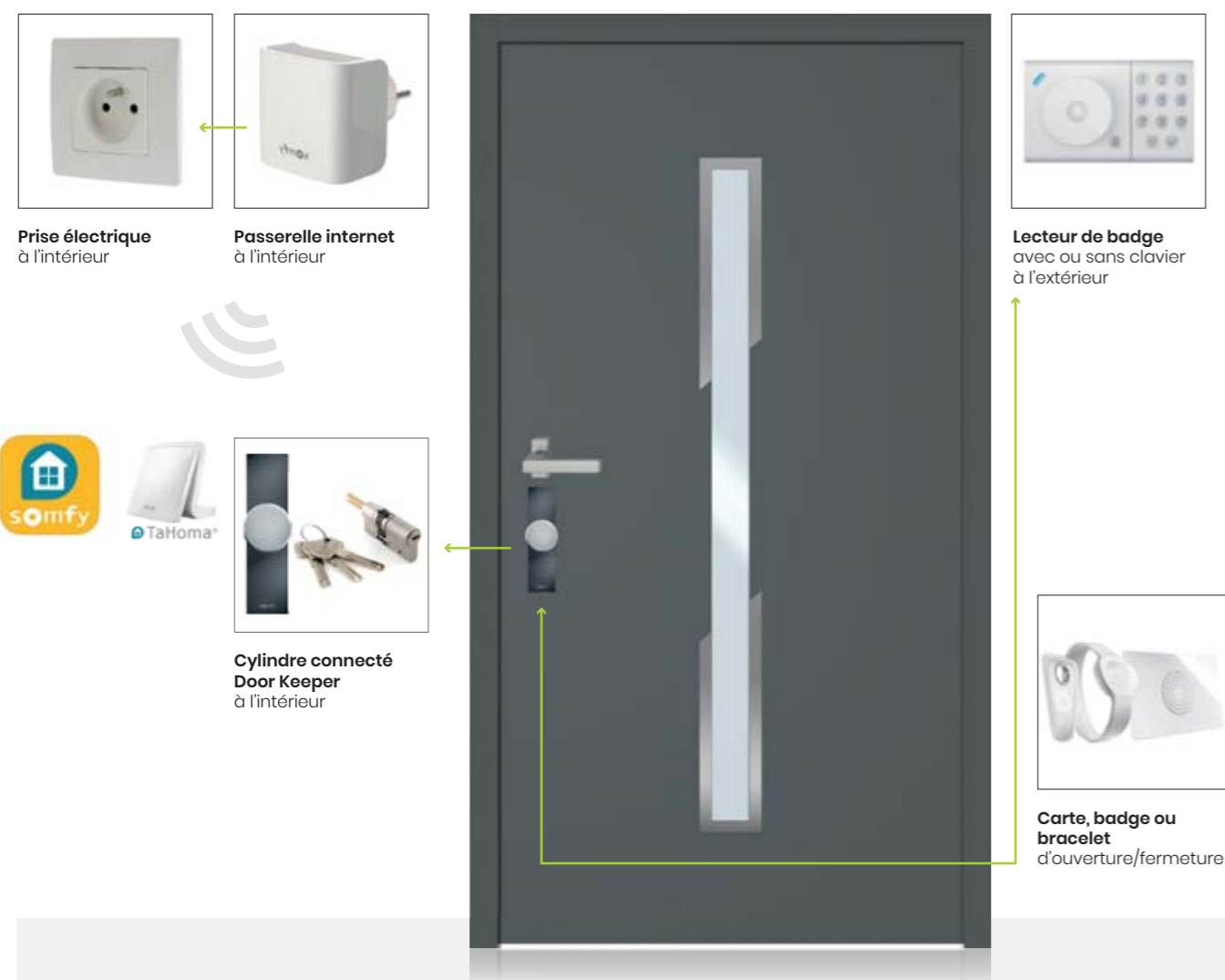

### Cylindre connecté avec piles

Le cylindre connecté de Somfy s'installe sur toutes les portes et toutes les serrures\*. Il va gérer à distance, les accès à votre domicile.

Recommandée en cas de rénovation, cette pose ne nécessite pas de câblage et fonctionne simplement avec des piles. Compatible avec la box domotique Tahoma de Somfy, vous pouvez programmer les scénarios souhaités, depuis votre smartphone par exemple, via une passerelle internet connectée au Wifi. Chaque utilisateur a la possibilité de choisir son propre moyen d'accès à la porte : **application Somfy Keys, badge, bracelet, carte, code, ou clés traditionnelles.** A vous de choisir celui qui vous convient !

\* Hors serrures à relevage automatique

## Fonctionnement

Comment fonctionne la domotique Somfy avec une porte d'entrée ?

Pour piloter votre porte d'entrée à distance, des **accessoires domotiques** doivent être installés dans votre maison.

Dans le cas d'une maison neuve, un boîtier de contrôle, une box internet, une box domotique

et un smartphone, assureront le contrôle de votre porte connectée.

En rénovation, vous pouvez poser un cylindre connecté sur votre serrure, installer une box internet, la passerelle internet Somfy et la box domotique Tahoma pour gérer les accès à votre porte.



## Enceintes intelligentes

Pour encore plus de confort, votre porte peut être contrôlée par des enceintes intelligentes.

Pour les férus de **nouvelles technologies** et encore plus de **bien-être** au quotidien, votre porte d'entrée peut être pilotée par la **voix**. La box domotique Tahoma est désormais compatible avec les enceintes intelligentes **Amazon Alexa** et **Google Home**.



Pour **Amazon Alexa**, installez l'application Amazon Alexa et l'application Tahoma de Somfy sur votre smartphone. Programmez vos scénarios de vie et demandez à votre assistant vocal de verrouiller ou déverrouiller votre porte, il s'exécutera.



Pour la **Google Home**, installez l'application mobile IFTTT (If This Then That : Si Ceci Alors Cela), compatible avec l'enceinte Google et utilisez l'application Tahoma de Somfy. Créez vos scénarios, parlez à votre Google Home et contrôlez votre porte simplement par la voix.



“Je suis propriétaire d'un magasin et j'ai acheté la porte technique P70, disposant de l'ensemble des options compatibles à la réglementation en vigueur.”

Michèle (90)

ALUMINIUM

# Ligne Technique

La ligne Technique est compatible avec les Établissements Recevant du Public (ERP) tels que des immeubles, collectivités, écoles, magasins... La porte technique répond parfaitement aux besoins de portes grand passage.



ALUMINIUM

# Ligne Technique

## Caractéristiques esthétiques

### Équipements de série

La porte technique P70 est adaptée aux Établissements Recevant du Public (ERP).

- > Dormant et ouvrant **70 mm** à rupture de pont thermique
- > Double-joint d'étanchéité pour une **isolation maximale**
- > Parclose adaptable pour remplissage vitrage de **20 à 50 mm**
- > Paumelles à **réglage tri-dimensionnel** : en hauteur, largeur et profondeur pour un réglage facilité
- > **Performances** : Ud de 1,7W/m².K
- > Vitrage 44.2/16/4

#### Paumelles

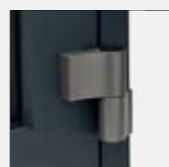

**Paumelle tri-dimensionnelle pour un réglage facilité**

- > Titane sur porte couleur
- > Blanche sur porte blanche

#### Poignées



**Double béquille sur rosace**

- > Titane sur porte couleur
- > Blanche sur porte blanche

#### Vitrages



Vitrage delta clair



Vitrage martelé



Vitrage chinchilla

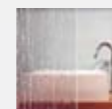

Vitrage silvit

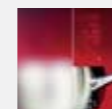

Vitrage sablé uni



Vitrage granité

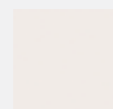

Vitrage clair



Vitrage antique



Vitrage master carré

**Possibilité d'intégrer des croisillons sur le vitrage. Croisillons en alu laqué ou fraisés, avec ou sans intersection.**

### Équipements optionnels

#### Paumelles



**Paumelle tri-dimensionnelle**  
Blanc, inox ou noir

#### Poignées



**Double béquille sur rosace**

- > Laquée noire sur porte noire
- > Laquée titane sur porte blanche ou couleur

#### Poignées de tirage



**Poignée Demi-Lune**  
Nylon noir, blanc ou inox



**Poignée renvoyée**  
Nylon noir, blanc ou inox

**D'autres poignées de tirage sont disponibles :**

- > Poignée aileron
- > Poignée pavé
- > Bâton de maréchal inox droit toute hauteur
- > Bâton de maréchal inox déporté hauteur au choix

#### Ferme-porte



**Ferme-porte standard et portes lourdes**  
Blanc, inox ou noir

#### Arrêt au pied



**Arrêt au pied**  
Blanc, inox ou noir

### Coloris Dékolak

Toutes les **couleurs (RAL)** sont disponibles en granité ou mat, en monocouleur et en bicoloration.

L'ensemble des coloris aluminium bénéficient d'un **laquage de type classe 2**, de haute qualité.

Sa longévité est 3 fois plus importante en termes de brillance et de tenue dans le temps, par rapport à un laquage de classe 1.



ALUMINIUM

# Ligne Technique

## Caractéristiques techniques

### Équipements de série

La haute sécurité adaptée aux Établissements Recevant du Public (ERP)

#### Serrure

**Serrure à 6 points de fermeture**

- > 1 pêne dormant
- > 1 pêne demi-tour
- > 2 crochets
- > 2 rouleaux réglables



#### Cylindre



Cylindre européen débrayable avec 3 clés

#### Gâches



**Gâche journalière**  
Ouverture de la porte sans action sur la poignée.

**Gâche électrique à émission (sécurité des biens)**  
La gâche est déverrouillée pendant l'émission de courant. Sans alimentation, la gâche ne se déverrouille pas.

**Gâche électrique à rupture (sécurité des personnes)**  
La gâche est verrouillée par une alimentation permanente. Elle est déverrouillée pendant la coupure de courant.

#### Ventouse



**Ventouse électromagnétique** facilitant le contrôle des accès à la porte

### Équipements optionnels

La sécurité indispensable aux Établissements Recevant du Public (ERP)

#### Cylindre



**Cylindre de sécurité avec 5 clés**  
Clé interdite à la reproduction à vie protégée par Copyright.

**Cylindre de sécurité à bouton moleté avec 5 clés**  
Clé interdite à la reproduction à vie protégée par Copyright.

#### Serrure

**Serrure à 6 points automatique à crochet**

- > 1 pêne dormant
- > 1 pêne demi-tour
- > 2 crochets et 2 pénes dormant à déclenchement automatique

### Équipements anti-panique (Accès pompier)

#### Barre anti-panique 1 point



Cross Bar



Push Bar

#### Barre anti-panique 3 points



Cross Bar



Push Bar

#### Module extérieur



À béquille et cylindre



À bouton et cylindre

Crémone pompier encastrée à poignée tournante



ALUMINIUM

# Ligne Technique

Mise en œuvre

## Porte 1 vantail

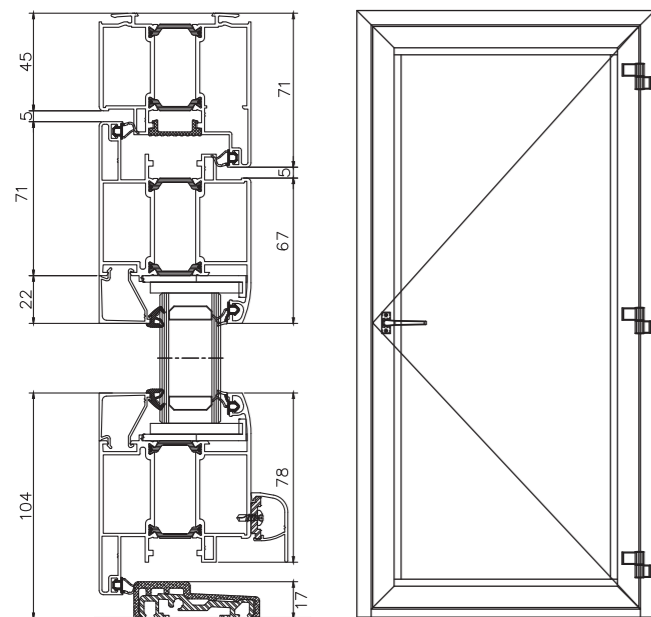

Coupe verticale

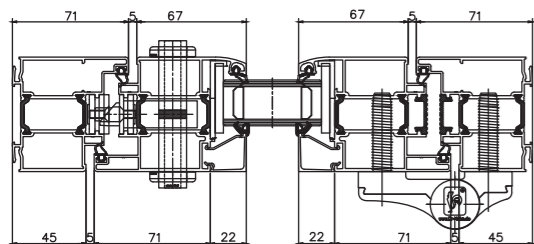

Coupe horizontale

## Porte 1 vantail avec tierce (ouverture à l'anglaise)

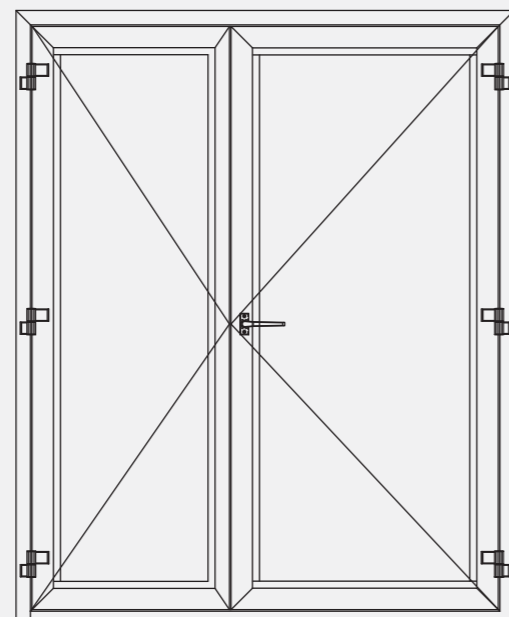

Coupe horizontale

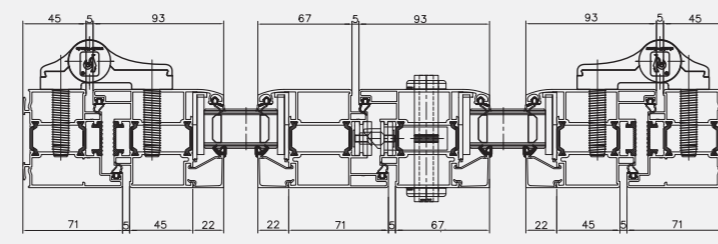

## Porte 1 vantail avec tierce et imposte

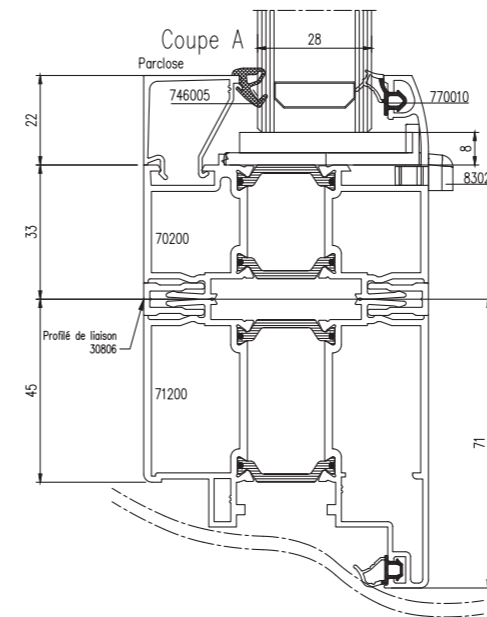

Coupe verticale imposte dormant (Coupe A)

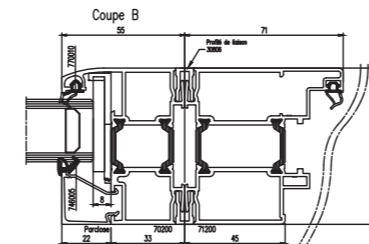

Coupe horizontale fixe latéral / dormant (Coupe B)

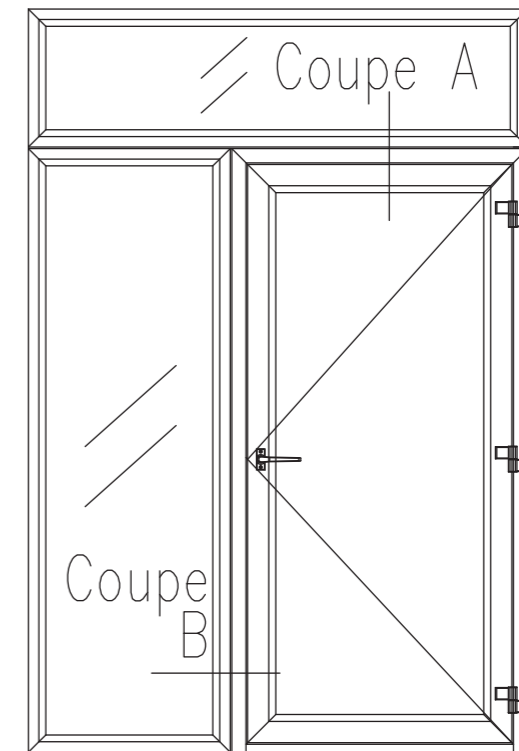













## AMCC FENÊTRES ET PORTES

9/11 rue du Rondeau B.P 185  
36004 Châteauroux Cedex  
info@amcc-fenêtres.fr

0 820 22 31 02 Service 0,12€ / min  
+ prix appel

[www.amcc-fenêtres.fr](http://www.amcc-fenêtres.fr)



**Téléchargez notre application mobile sur votre smartphone  
et testez notre configurateur de portes sur notre site internet**

Cachet revendeur